

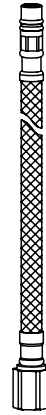

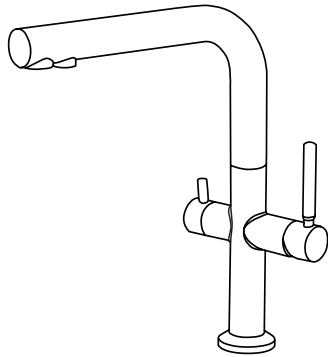

# 10525F24, 10525F25



 <b>bar</b>	
0,5  max. 10	 5  1

 <b>°C</b>	
 max. 90°C	  65°C

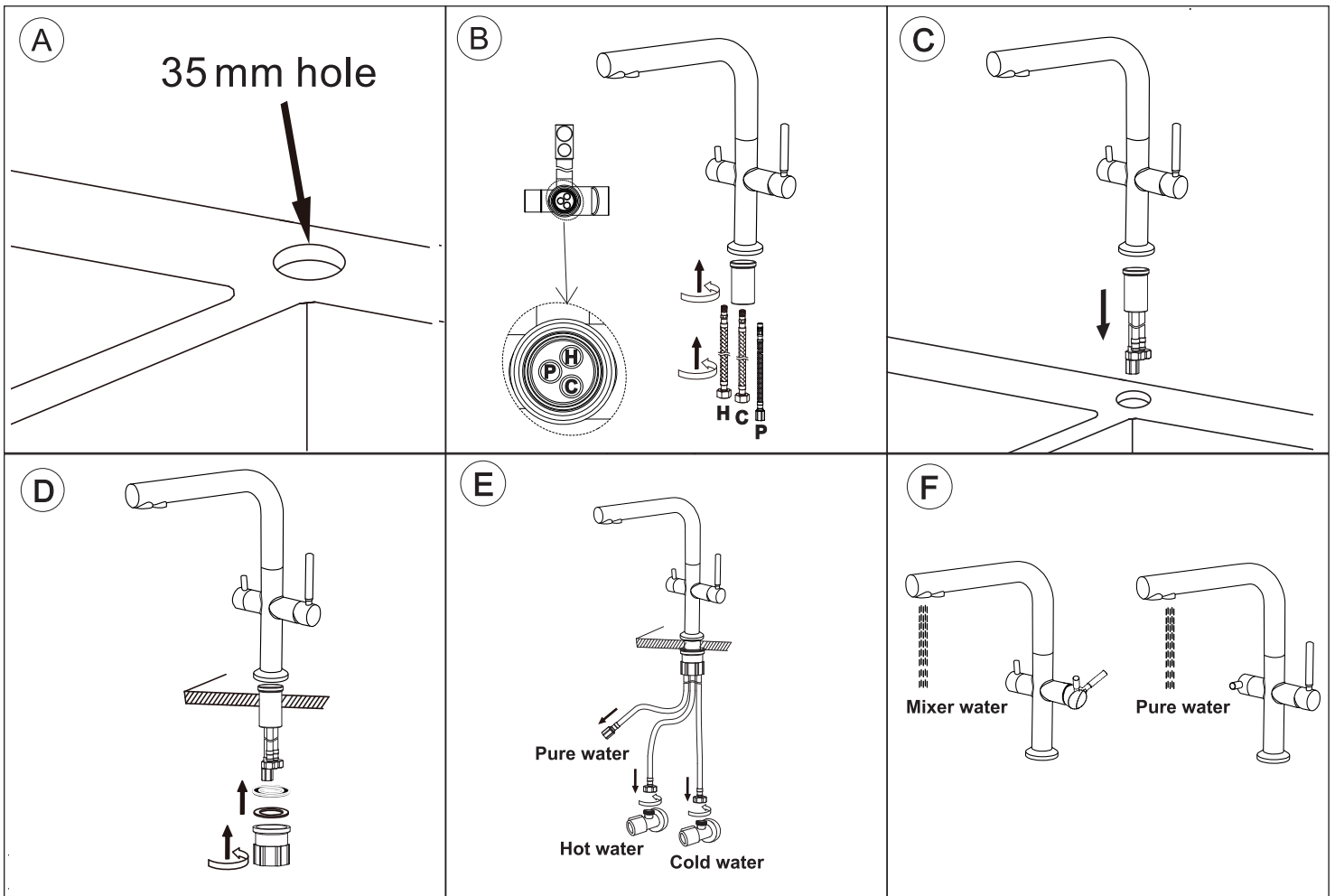

kielle

kielle GmbH, Südwestkorso 14, 12163 Berlin, DE, [www.kielle.de](http://www.kielle.de)

# kielle

2.

3.

4.

1.

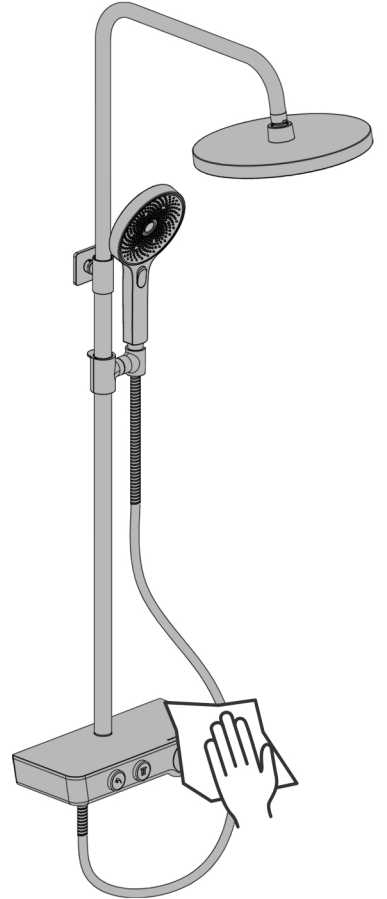
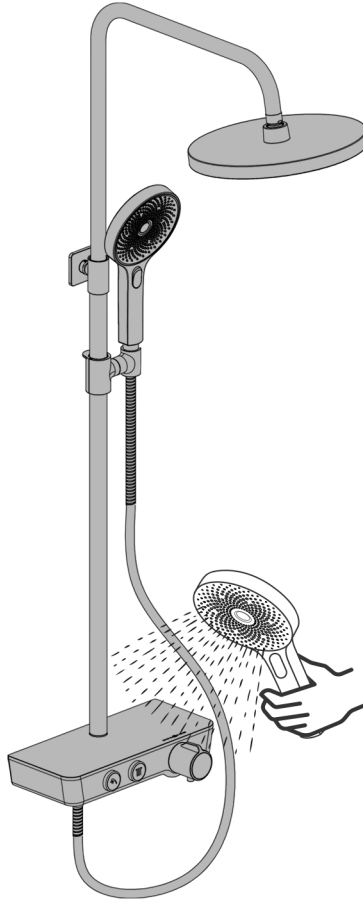
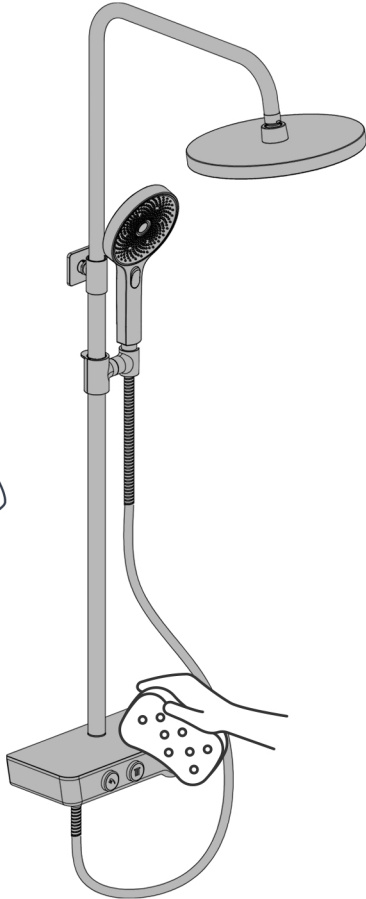

1.



2.

TIPS

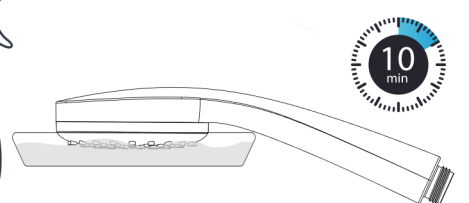
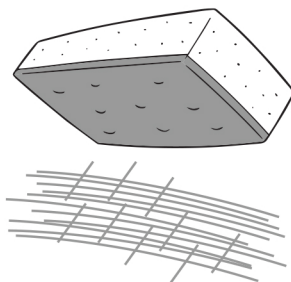
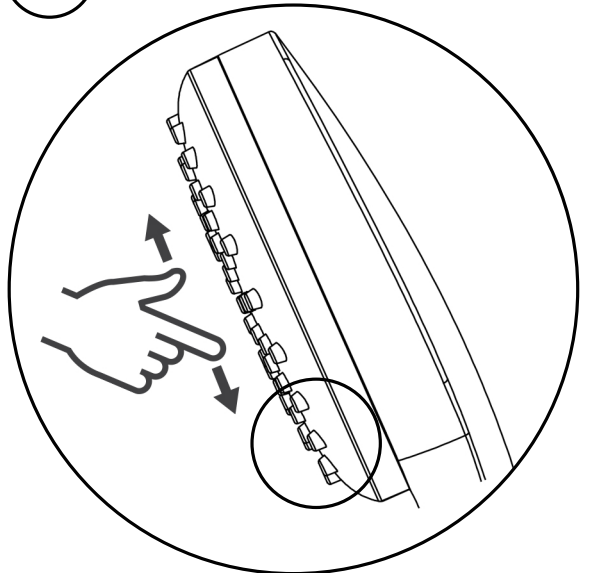

10 min

# MyAQUA Filter

- DE** Bedienungsanleitung
- EN** operating instructions
- FR** Mode d'emploi
- IT** Istruzioni d'uso
- ES** Montaje y manejo
- NL** Gebruikshandleiding
- PL** Instrukcja obsługi
- DA** Brugsanvisning
- HU** Működtetési utasítások
- SV** Bruksanvisning
- CZ** Návod k obsluze
- SK** Návod na obsluhu
- RO** Instructiuni de exploatare



<u>DEUTSCH</u>	8	<b>DE</b>
<u>ENGLISH</u>	12	<b>EN</b>
<u>FRANÇAIS</u>	16	<b>FR</b>
<u>ITALIANO</u>	20	<b>IT</b>
<u>ESPAÑOL</u>	24	<b>ES</b>
<u>NEDERLANDS</u>	28	<b>NL</b>
<u>POLSKI</u>	32	<b>PL</b>
<u>DANSK</u>	36	<b>DA</b>
<u>MAGYAR</u>	40	<b>HU</b>
<u>SVENSKA</u>	44	<b>SV</b>
<u>ČEŠTINA</u>	48	<b>CZ</b>
<u>SLOVENČINA</u>	52	<b>SK</b>
<u>ROMÂNĂ</u>	56	<b>RO</b>

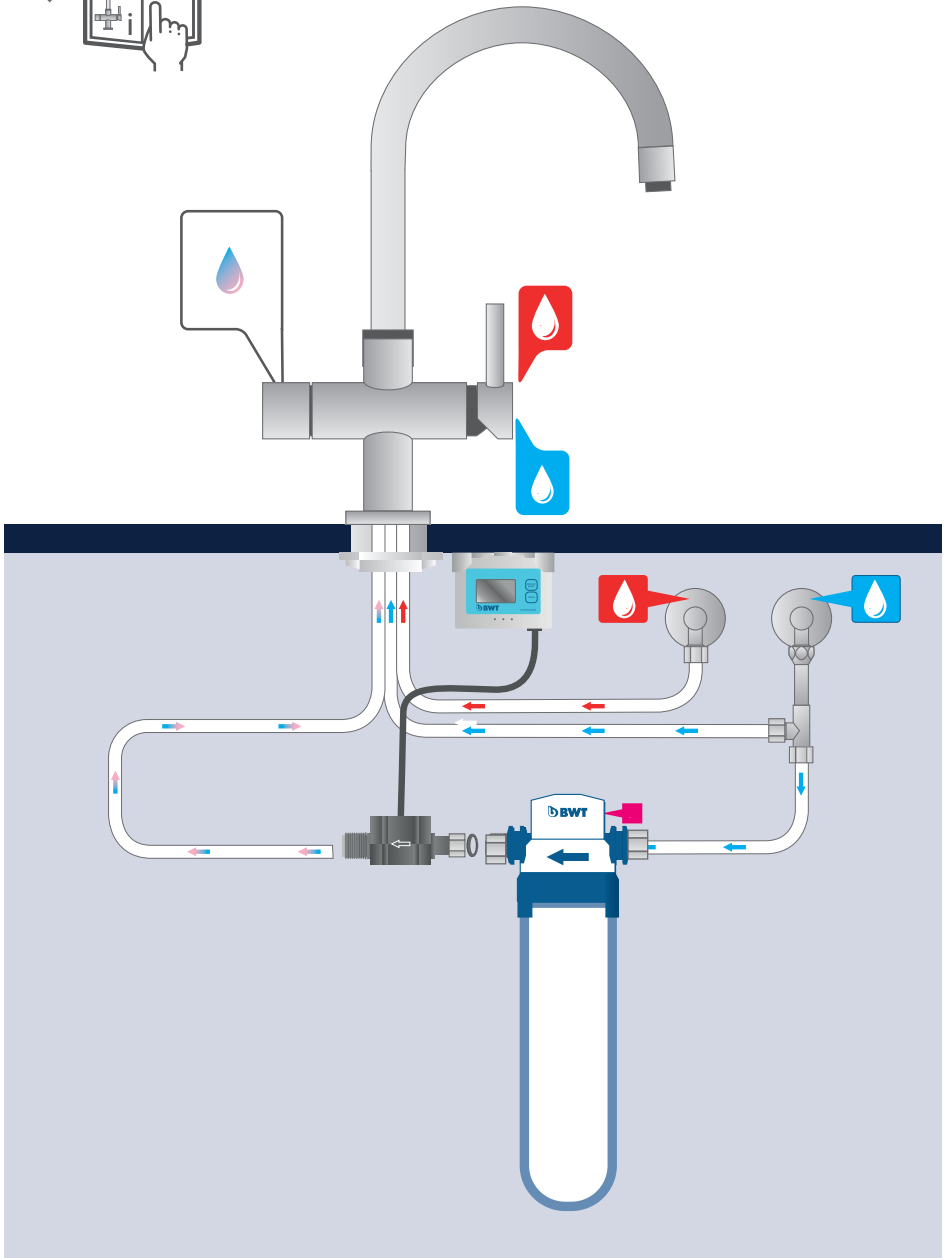

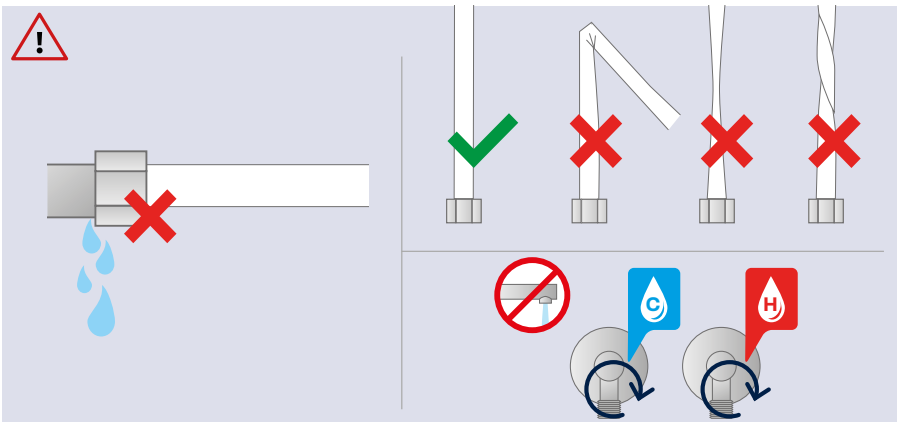

### 1. MyAQUA Protect / MyAQUA Perfect Taste

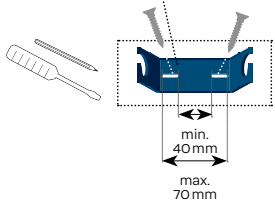
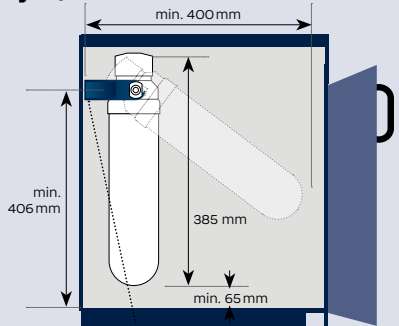

### MyAQUA Pure

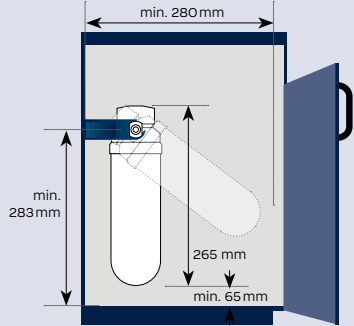

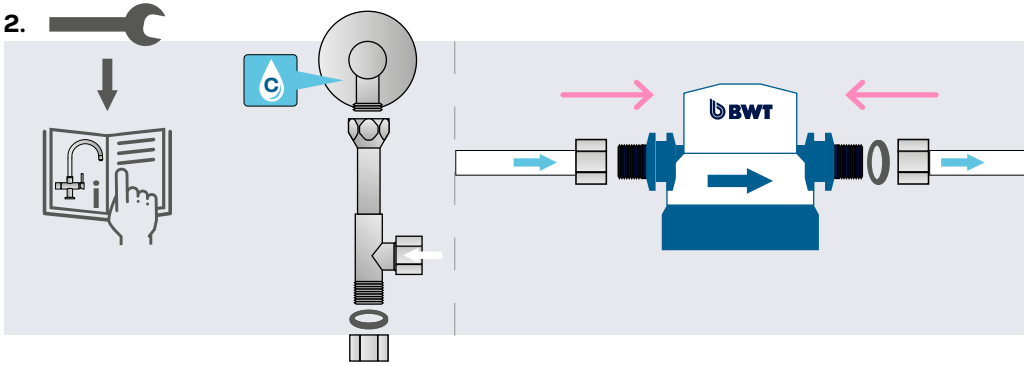

5.

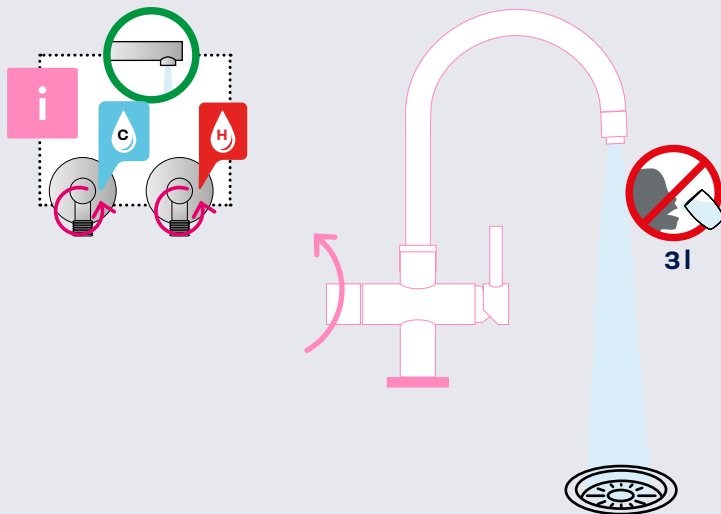

**DE** Filterkartusche mit 3 Liter Wasser spülen, um Sie zu entlüften. Spülwasser verwerfen.

**EN** Flush the filter cartridge with 3 litres of water to vent it. The rinse water should be discarded.

**FR** Rincer la cartouche filtrante avec 3 litres d'eau pour la purger. L'eau de rinçage doit être jetée.

**IT** Sciacquare la cartuccia filtrante con 3 litri d'acqua per sfiatarla. Eliminare l'acqua di risciacquo.

**ES** Enjuague el cartucho filtrante con 3 litros de agua para purgarlo. Deseche el agua de enjuague.

**NL** Filterpatroon spoelen met 3 liter water om te ontluften. Het spoelwater moet worden weggegooid.

**PL** Przepłukać wkład filtracyjny 3 litrami wody, aby go odpowietrzyć. Wodę po płukaniu wylać.

**DA** Skyl filterpatronen med tre liter vand for at udlufte filtret. Kassér skyllevandet.

**HU** A szűrőbetétet 3 liter vízzel öblítse át annak légtelenítése céljából. Az öblítővizet öntse ki.

**SE** Skölj filterpatronen med 3 liter vatten för att lufta det. Häll ut sköljvattnet.

**CZ** Pro odvdzdušnění propláchněte filtr 3 litry vody do výlevky.

**SK** Pre odvdzdušnenie prepláchnite filtračnú kartuši 3 litry vody. Splašky vylejte.

**RO** Spălati cartușul filtrant cu 3 litri de apă, pentru scoaterea aerului din acesta. Îndepărtati apa de spălare.

6.

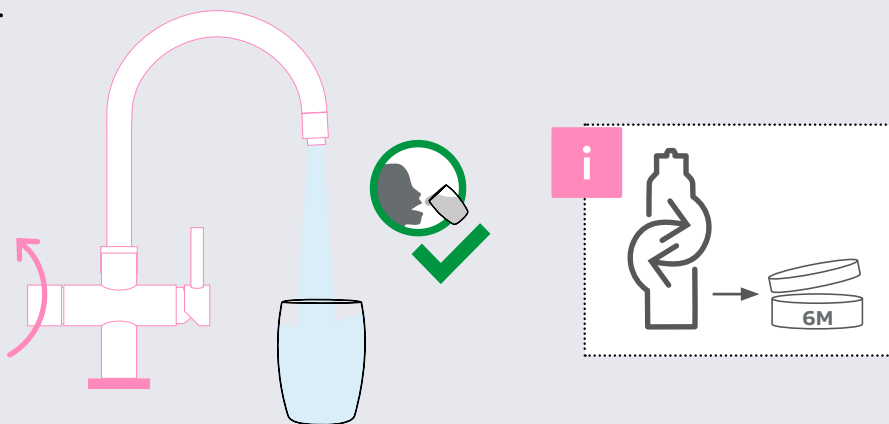

**DE** Filtertausch **EN** Filter exchange **FR** Echange de filtre **IT** Sostituzione del filtro **ES** Cambio de filtros  
**NL** Filterwissel **PL** Wymiana filtra **DA** Udsiftning af filter **HU** Szűrőcsere **SE** Filterbyte **CZ** Výměna filtru  
**SK** Výmena filtra **RO** Schimbarea filtrului



- DE** Nach dem Filtertausch Schritt 5 durchführen.  
**EN** Perform step 5 after replacing the filter.  
**FR** Effectuez l'étape 5 après avoir remplacé le filtre.  
**IT** Eseguire la fase 5 dopo aver sostituito il filtro.  
**ES** Realiza el paso 5 después de reemplazar el filtro.  
**NL** Voer stap 5 uit na het vervangen van het filter.  
**PL** Wykonać krok 5 po wymianie filtra.  
**DA** Udfør trin 5 efter udsiftning af filtret.  
**HU** A szűrő cseréje után hajtsa végre az 5. lépést.  
**SE** Utför steg 5 efter filterbytet.  
**CZ** Po výměně filtru proved'te krok 5.  
**SK** Po výmene filtra vykonajte krok 5.  
**RO** După schimbarea filtrului executați pasul 5.



## 1. Technische Daten

		MyAQUA Perfect Taste	MyAQUA Protect	MyAQUA Pure
Artikelnummer		125558004-C	125558003-C	125558001-C
Anschluss MyAQUA Filterkopf		Ø 3/8" x 3/8" (Außengewinde)		
Betriebsdruck	bar	2–7		
Eingangswasserdruck	bar	>1,2		
Druckverlust bei 180l/h	bar	0,5		
Wassereingangstemperatur (min./max.)	°C	+4 bis +30		
Umgebungstemperatur (min./max.)	°C	+4 bis +40		
Umgebungstemperatur Transport/ Lagerung (min./max.)	°C	-20 bis +40		
Nenndurchfluss	l/h	180		
Betriebsposition		horizontal/vertikal		
Mindestspülmenge	l	3		
<b>Maße</b>				
Höhe ohne Bügel	mm	385	385	265
Anschlusshöhe	mm	341	341	218
Filterkartusche Ø	mm	89	89	89

DE

## 2. Filterkapazität <sup>1</sup>

MyAQUA Perfect Taste	MyAQUA Protect	MyAQUA Pure
650 l <sup>2</sup>	650 l <sup>3</sup>	1500 l

<sup>1</sup> Die angegebene Filterkapazität gilt für definierte Prüfbedingungen, die tatsächliche Kapazität im Betrieb kann höher oder niedriger sein. Filter tauschen, wenn die oben genannte Kapazität erschöpft ist, jedoch spätestens nach 6 Monaten.

<sup>2</sup> @15–17 °dGH (deutsche Gesamthärte)

<sup>3</sup> @15–17 °dKH (deutsche Karbonathärte)

### Filterkapazität einfach überwachen:

Für eine einfachere Kontrolle der Filterkapazität kann optional ein BWT AQA Monitor montiert werden. Dabei handelt es sich um eine programmierbare Zähleinheit, die am Filterkopfausgang montiert wird und die Menge an gefiltertem Wasser zählt. Sobald die Filterkapazität erschöpft ist, ertönt ein akustisches Signal.

Artikelnummer: 812641



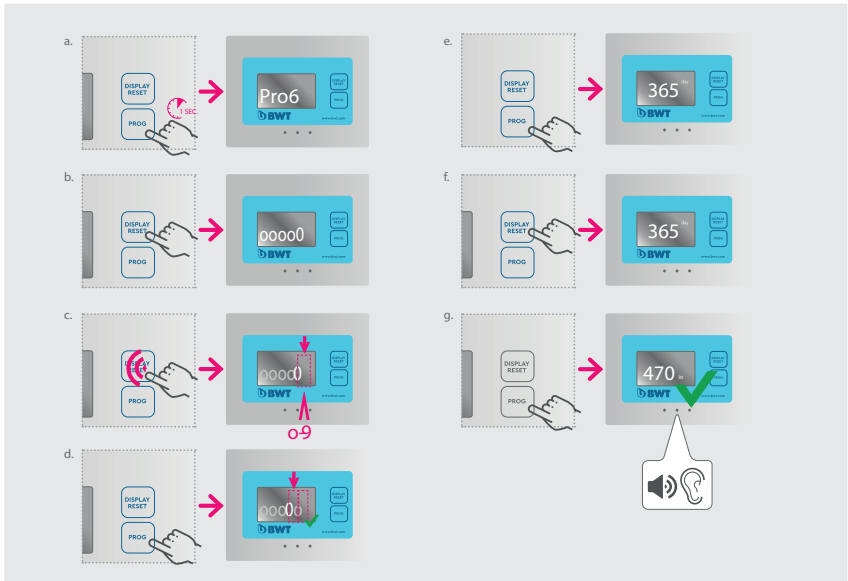
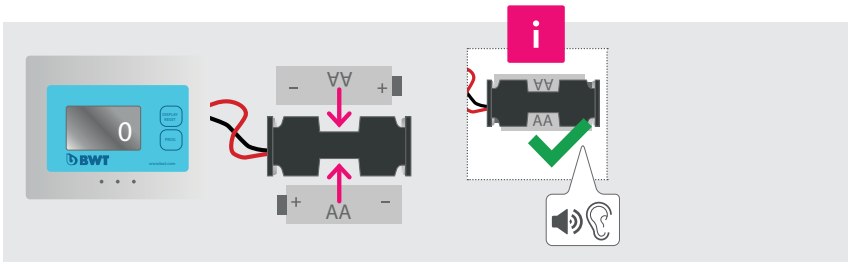

### Einrichten des digitalen Wasserzählers AQA Monitor

- A) Um den Programmiervorgang des Wasserzählers zu starten, drücken Sie die Taste „PROG“
- B) Drücken Sie dann die Taste „DISPLAY/RESET“. Das Display zeigt fünf Nullen an, während die rechte Null blinkt
- C) Um einen bestimmten numerischen Wert zwischen 1 und 9 für ein bestimmtes Feld festzulegen, muss die Taste „DISPLAY/RESET“ gedrückt werden
- D) Um vom rechten Feld nach links zu gelangen, muss die Taste „PROG“ gedrückt werden
- E) Nach der Einstellung der Filterkapazität in Litern muss man nach links durch fünf digitale Felder klicken, nach Betätigung der „PROG“-Taste erscheint der Wert 365 TAGE, der blinkt
- F) Ändern Sie den Wert auf 6 Monate (180 Tage) durch Drücken der Taste „DISPLAY/RESET“ und zur endgültigen Bestätigung des eingegebenen Werts durch Drücken der Taste „PROG“
- G) Um die eingestellte Filterkapazität zu überprüfen, drücken Sie einfach einmal die Taste „DISPLAY/RESET“, um die eingestellte Hygienelebensdauer zu überprüfen, drücken Sie zweimal hintereinander die Taste „DISPLAY/RESET“

**Welcher Wert früher erreicht wird, ertönt ein akustisches Signal, das darauf hinweist, dass der Filter durch einen neuen ersetzt werden muss.**

### 3. MyAQUA - Technologie

	MyAQUA Perfect Taste	MyAQUA Protect	MyAQUA Pure
Filtergröße	Maxi	Maxi	Mini
Partikel Reduktion	•	•	•
Chlor Reduktion <sup>4</sup>	•	•	•
Kalkschutz <sup>5</sup>	•	•	
Magnesium mineralisiert <sup>6</sup>	•		

<sup>4</sup> Die Chlorkonzentration wurde auf einen Wert gleich oder unterhalb des zulässigen Grenzwertes gesenkt, gemäß NSF 42/ANSI 24.

<sup>5</sup> Die Karbonathärtereduktion wird gemäß DIN EN 14898:2006 bei den angegebenen Kapazitäten erreicht.

<sup>6</sup> Die Magnesiumabgabe ist abhängig von der Rohwasserqualität.



#### Hinweis!

Das filtrierte Trinkwasser entspricht der Flüssigkeitskategorie 2 nach EN 1717.

Der BWT MyAQUA drink Filterkopf ist ausschließlich für original BWT MyAQUA und AQA drink Filterkartuschen geeignet.

### 4. Betriebs- und Sicherheitshinweise

- » Die BWT Filterkerze darf nur mit Kaltwasser eingesetzt werden, welches die gesetzlichen Anforderungen an Trinkwasserqualität erfüllt.
- » Beachten Sie alle länderspezifischen Installationsvorschriften (z. B. DIN 1988, EN 1717), allgemeine Hygienebedingungen und technische Daten zum Schutz des Trinkwassers.
- » Im Filterkopf sind zwei Rückflussverhinderer nach DIN EN 13959 integriert.
- » Der Installationsort muss frostsicher und vor direkter Sonneneinstrahlung geschützt sein. Nicht in der Nähe von Hitzequellen und offenem Feuer installieren.
- » Chemikalien, Lösungsmittel und Dämpfe dürfen nicht mit dem Filtersystem in Berührung kommen.
- » Der Filterkopf darf nie über längere Zeit ohne montierte Filterkartusche unter Wasser-Netzdruck stehen.
- » Der Filterkopf muss nach 5 Jahren ausgetauscht werden.
- » Das Filtersystem kann vertikal oder horizontal betrieben werden:
  - Vertikal: ca. 65 mm Abstand zum Boden frei lassen, für einen leichteren Filterwechsel.
  - Horizontal: die Filterkerze muss am Boden aufliegen.
- » Bei Verwendung des Filtersystems mit einer Filterarmatur, kann es bei Inbetriebnahme der BWT MyAQUA Filterkartusche zu einem leichten Nachlauf kommen. Dies legt sich sobald die Filterkartusche vollständig entlüftet ist, spätestens nach wenigen Tagen.
- » Bei behördlicher Aufforderung Leitungswasser abzukochen, gilt dies auch für gefiltertes Wasser. Wird das Trinkwasser wieder als unbedenklich freigegeben, muss die Filterkartusche getauscht und alle Anschlüsse gereinigt werden.
- » Für bestimmte Personengruppen (z. B. immungeschwächte Menschen, Säuglinge) wird empfohlen, Leitungswasser vor dem Verzehr abzukochen. Dies gilt auch für filtriertes Wasser.
- » Betriebspausen:
  - ab 2 Tagen: Filtersystem mit 3 Liter Wasser spülen
  - ab 4 Wochen: Filterkartusche muss getauscht werden

DE

## 5. Fehlerbehebung

Fehler	Ursache	Fehlerbehebung
kein Bezug von filtriertem Wasser möglich	Wasserzufuhr oder andere Absperrventile geschlossen	Absperrventile prüfen und ggf. öffnen
	Filterkerze nicht vollständig in den Filterkopf eingedreht	Filterkerze um 1/2 Drehung heraus- und wieder bis zum Anschlag hineindrehten
	Filterkopf falsch montiert	Durchflussrichtung - Richtungspfeil am Filterkopf prüfen und ggf. umkehren
geringer Wasserdurchlass	Systemdruck ist zu niedrig	Systemdruck prüfen
Aquastop im Filterkopf undicht bei ausgebauter Filterkerze	Ablagerung von Fremdpartikeln im Aquastop	System mit eingebauter Filterkerze entlüften
Verschraubung undicht	Dichtung defekt	Dichtung prüfen, bei Bedarf durch neue ersetzen
Luftblasen	nicht vollständig entlüftet	Entlüftung wiederholen
milchig/weißes Wasser	verfahrensbedingte Bildung von Kohlensäure, die als kleine weiße Blasen austritt	nach ca. 5 Min. verschwindet die Trübung

DE

## 6. Entsorgung

Sind lokale Sammelstellen vorhanden, erschöpfte Filterkerzen, übrige Teile und Verpackung zur Schonung der Umwelt dem Recycling zuführen. Geltende lokale Vorschriften beachten!

## 1. Technical Data

		MyAQUA Perfect Taste	MyAQUA Protect	MyAQUA Pure
Order number		125558004-C	125558003-C	125558001-C
Connection MyAQUA filter head		Ø 3/8" x 3/8" (BSP male)		
Operating pressure	bar	2 – 7		
Input water pressure	bar	>1,2		
Pressure loss at 180l/h	bar	0,5		
Water inlet temperature (min./max.)	°C	+4 to +30		
Ambient temperature (min./max.)	°C	+4 to +40		
Ambient temperature during storage/ transportation (min./max.)	°C	-20 to +40		
Nominal flow rate	l/h	180		
Mounting position		horizontal/vertical		
Minimum flush volume	l	3		
Dimensions				
Height without bracket	mm	385	385	265
Installation length	mm	341	341	218
Filter cartridges Ø	mm	89	89	89

## 2. Filter capacity <sup>1</sup>

MyAQUA Perfect Taste	MyAQUA Protect	MyAQUA Pure
650 l <sup>2</sup>	650 l <sup>3</sup>	1500 l

EN

<sup>1</sup> While the specified filter capacity is valid for defined test conditions, the actual capacity during operation may be higher or lower. Replace filter when the aforementioned capacity has been reached but at least every 6 months.

<sup>2</sup> @15–17 °dGH (German total hardness)

<sup>3</sup> @15–17 °dKH (German carbonate hardness)

### Simple monitoring of filter capacity:

A BWT AQA monitor can be mounted as an option for easier control of the filter capacity. This is a programmable counting unit which is mounted at the filter head outlet and counts the quantity of filtered water. As soon as the filter capacity is exhausted, an acoustic signal is given.

Article number: 812641





### 3. MyAQUA - Technology

	MyAQUA Perfect Taste	MyAQUA Protect	MyAQUA Pure
Filter cartridge size	Maxi	Maxi	Mini
Particle reduction	•	•	•
Chlorine reduction <sup>4</sup>	•	•	•
lime scale protection <sup>5</sup>	•	•	
Magnesium mineralised <sup>6</sup>	•		

<sup>4</sup> The concentration of chlorine in water entering the system was reduced to a concentration less than or equal to the permissible limit for water leaving the system, as specified in NSF/ANSI 42.

<sup>5</sup> The carbonate hardness reduction is reached in accordance with Section 5.5.5 EN 14898:2006 for the stated capacities.

<sup>6</sup> The magnesium release depends on the raw water quality.



#### Note:

The filtered drinking water corresponds to Liquid Category 2 in accordance with EN 1717.

The BWT MyAQUA filter head is only suitable for original BWT MyAQUA and BWT AQA drink filter cartridges.

### 4. Operating and safety instructions

- » The BWT filter cartridge can only be used with cold water that meets the legal requirements for drinking water quality.
- » Comply with all country-specific installation regulations (e.g. DIN 1988, EN 1717), general hygiene conditions and technical data relating to the protection of drinking water.
- » Two non-return valves in accordance with DIN EN 13959 are integrated in the filter head.
- » The installation location must be protected against frost and direct sunlight. Do not install the unit near any sources of heat or open flame.
- » The filter system must not come in contact with or be exposed to any chemicals, solvents and vapours.
- » The filter head must never be under water mains pressure for long periods without the filter cartridge mounted in place.
- » The filter head must be replaced after 5 years in service.
- » The filter system can be operated in either a vertical or horizontal position:
  - Vertical: Leave approx. 65 mm clearance above the ground to facilitate filter replacement.
  - Horizontal: The filter cartridge must rest on the ground.
- » If the filter system is used with a filter tap, a slight overrun may occur when the BWT MyAQUA filter cartridge is put into operation. This subsides as soon as the filter cartridge is completely vented, at the latest after a few days.
- » If the authorities require tap water to be boiled, this requirement also applies to filtered water. Once the drinking water supply has been approved again as harmless, the filter cartridge must be replaced and all hoses and connections cleaned.
- » For certain groups of people (e.g. immunocompromised persons, infants) it is recommended to boil tap water before consumption. This also applies to filtered water.
- » Breaks in operation:
  - Lasting 2 days or longer: Rinse filter system with 3 litres of water
  - Lasting 4 weeks or longer: Filter cartridge must be replaced

## 5. Troubleshooting

Fault	Cause	Troubleshooting
Dispensing of filtered water is not possible	Water supply or other shut-off valves closed	Check shut-off valves and open if necessary
	Filter cartridge not completely screwed into the filter head	Unscrew the filter cartridge by half a turn, and then re-screw it into place to the proper stop.
	Filter head incorrectly mounted	Direction of flow - Check the direction arrow on filter head and reverse it if necessary
Low water throughput (permeability)	System pressure is too low	Check system pressure
Aquastop in filter head is leaky when the filter cartridge is removed	Deposition of foreign particles in the Aquastop	Bleed the system with built-in filter cartridge
Screw connection leaking	Gasket defective	Check the sealing gasket, and replace it with a new one if necessary
Air bubbles	Not completely vented	Repeat venting
Milky/white water	Process-related formation of carbonic acid, which emerges as small white bubbles	After approx. 5 min. the turbidity disappears

## 6. Disposal

If local collection points are available, return exhausted filter cartridges, other parts and packaging for recycling in the interest of environmental protection. Observe applicable local regulations!

## 1. Données techniques

		MyAQUA Perfect Taste	MyAQUA Protect	MyAQUA Pure
Numéros de commande		125558004-C	125558003-C	125558001-C
Raccord de la tête de filtre MyAQUA		Ø 3/8" x 3/8" (filetage extérieur BSP)		
Pression de service	bar	2 – 7		
Pression de l'eau à l'entrée	bar	>1,2		
Perte de pression à 180l/h	bar	0,5		
Température d'entrée d'eau (min./max.)	°C	+4 à +30		
Température ambiante (min./max.)	°C	+4 à +40		
Température ambiante au stockage/ transport (min./max.)	°C	-20 à +40		
Débit nominal	l/h	180		
Postition de service		horizontale/verticale		
Volume de rinçage minimum	l	3		
<b>Mesures</b>				
Hauteur sans lyre de fixation	mm	385	385	265
Hauteur de raccordement	mm	341	341	218
Cartouche filtrante Ø	mm	89	89	89

## 2. Capacité du filtre <sup>1</sup>

	MyAQUA Perfect Taste	MyAQUA Protect	MyAQUA Pure
	650 l <sup>2</sup>	650 l <sup>3</sup>	1500 l

FR

<sup>1</sup> La capacité de filtre spécifiée s'applique aux conditions d'essai définies, la capacité réelle en fonctionnement peut être supérieure ou inférieure. Changer le filtre si la capacité mentionnée cidessus est épuisée, mais au plus tard après 6 mois.

<sup>2</sup> @15–17 °dGH (Dureté totale allemande)

<sup>3</sup> @15–17 °dKH (Dureté carbonatée allemande)

### Surveillance aisée de la capacité des filtres :

Un moniteur AQA BWT peut être monté en option pour faciliter le contrôle de la capacité du filtre. Il s'agit d'une unité de comptage programmable qui est montée à la sortie de la tête de filtre et qui compte la quantité d'eau filtrée. Dès que la capacité du filtre est épuisée, un signal acoustique est émis.

Numéro de poste: 812641



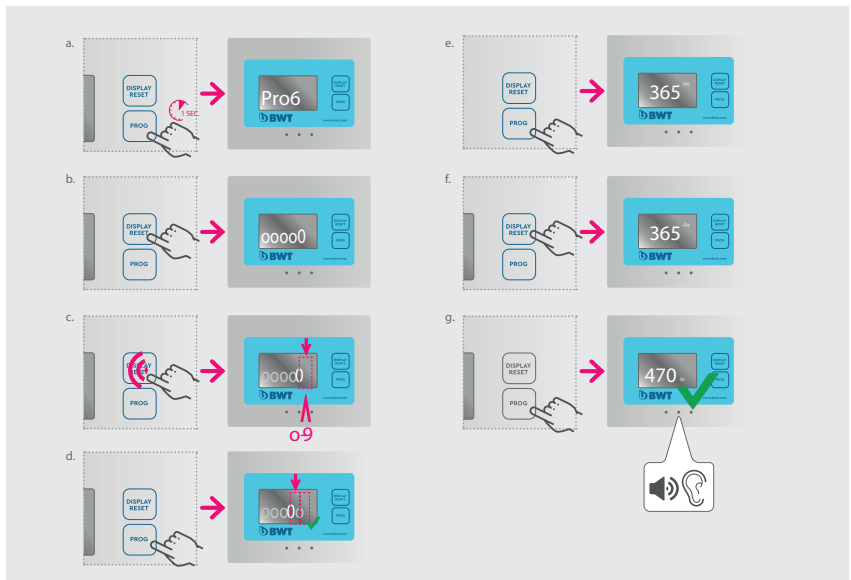
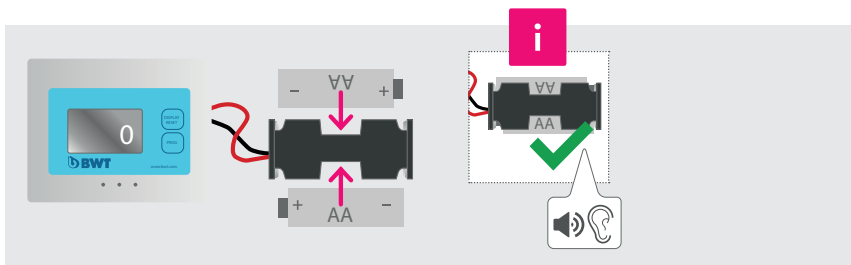

### Réglage du compteur AQA Monitor

- A) Pour démarrer la programmation du compteur d'eau, appuyez sur le bouton „PROG“.
- B) Appuyez ensuite sur le bouton „DISPLAY/RESET“, l'écran affichera cinq zéros, celui de droite clignotera.
- C) Pour ajouter une valeur numérique de 1 à 9 sur un champ spécifique, appuyez sur le bouton „DISPLAY/RESET“.
- D) Pour passer du champ de droite au champ de gauche, appuyez sur le bouton „PROG“.
- E) Après avoir réglé la capacité de filtration en litres, cliquez vers la gauche en passant par les cinq champs numériques, après avoir appuyé sur le bouton „PROG“, la valeur 365 JOURS apparaîtra et clignotera.
- F) En appuyant sur le bouton „DISPLAY/RESET“, vous changez la valeur à 6 mois (180 jours). Pour la confirmation finale de la valeur introduite, appuyez sur le bouton „PROG“.
- G) Afin de vérifier la capacité de filtration réglée, appuyez une fois sur le bouton „DISPLAY/RESET“. Afin de vérifier la durée de vie hygiénique réglée dans le temps, appuyez deux fois de suite sur le bouton „DISPLAY/RESET“.

**La valeur atteinte en premier déclenchera un signal acoustique afin de vous avertir de la nécessité de remplacement du filtre.**

### 3. MyAQUA - Technologie

	MyAQUA Perfect Taste	MyAQUA Protect	MyAQUA Pure
Taille de cartouche filtrante	Maxi	Maxi	Mini
Filtration de particules	•	•	•
Réduction du chlore <sup>4</sup>	•	•	•
Protection contre le calcaire <sup>5</sup>	•	•	
Magnésium minéralisé <sup>6</sup>	•		

<sup>4</sup> La concentration de chlore dans l'eau entrant dans le système a été réduite à une concentration inférieure ou égale à la limite admissible d'eau quitte à celui-ci, comme spécifié par la norme NSF/ANSI 42.

<sup>5</sup> La réduction de dureté de carbonate est réalisée pour les capacités indiquées selon 5.5.5 EN 14898:2006.

<sup>6</sup> La libération de magnésium dépend de la qualité de l'eau brute.



#### Remarque !

L'eau potable filtrée est conforme à la catégorie de fluide 2 selon EN 1717.

La tête de filtre BWT MyAQUA ne convient qu'aux cartouches de filtre d'eau potable BWT MyAQUA et BWT AQA drink d'origine.

### 4. Consignes d'utilisation et de sécurité

- » La bougie filtrante BWT ne peut être utilisée qu'avec de l'eau froide répondant aux exigences légales en matière de qualité de l'eau potable.
- » Veuillez respecter toutes les réglementations d'installation spécifiques au pays (par exemple, DIN 1988, EN 1717), les conditions générales d'hygiène et les données techniques relatives à la protection de l'eau potable.
- » La tête de filtre comprend deux clapets anti-retour, conformément à DIN EN 13959.
- » Le site d'installation doit être à l'abri du gel et protégé de la lumière directe du soleil. Ne pas installer à proximité de sources de chaleur et d'une flamme nue.
- » Les produits chimiques, solvants et vapeurs ne doivent pas entrer en contact avec le système de filtration.
- » La tête de filtre ne doit jamais être placée sous pression d'eau pendant une longue période sans la cartouche filtrante installée.
- » La tête de filtre doit être remplacée après 5 ans.
- » Le système de filtrage peut fonctionner verticalement ou horizontalement :
  - Disposition verticale : Laisser environ 65 mm libres du sol pour un remplacement plus facile du filtre.
  - Disposition horizontale : La bougie filtrante doit reposer sur le sol.
- » Lors de l'utilisation du système de filtre avec un robinet de filtre, un léger débordement peut se produire lors de la mise en service de la cartouche filtrante BWT MyAQUA. Cela se règle dès que la cartouche filtrante est complètement purgée, au plus tard après quelques jours.
- » Faire bouillir l'eau du robinet si les autorités l'exigent, cela s'applique également à l'eau filtrée. Si l'eau potable est à nouveau déclarée comme inoffensive, la cartouche filtrante doit être remplacée et tous les raccordements doivent être nettoyés.
- » Pour certains groupes de personnes (par exemple, les personnes immunodéprimées, les nourrissons), il est recommandé de faire bouillir l'eau du robinet avant la consommation. Cela vaut également pour l'eau filtrée.
- » Arrêts de fonctionnement :
  - jusqu'à 2 jours : Système de filtre à pompe d'eau avec 3 litres d'eau
  - jusqu'à 4 semaines : La cartouche filtrante doit être remplacée.

## 5. Dépannage

Erreurs	Cause	Dépannage
aucune prise d'eau filtrée possible	Alimentation en eau ou autres vannes d'arrêt fermées	Vérifier les vannes d'arrêt et ouvrir si nécessaire
	Bougie filtrante pas complètement vissée dans la tête de filtre	Tournez la bougie filtrante d'un demi-tour et retournez-la jusqu'à ce qu'elle s'arrête
	Tête de filtre mal installée	Sens d'écoulement - Vérifier la flèche directionnelle sur la tête de filtre et inverser si nécessaire
faible débit d'eau	La pression du système est trop faible	Vérifier la pression du système
Aquastop fuit dans la tête de filtre lorsque la bougie filtrante est retirée	Dépôts de particules étrangères dans l'Aquastop	Purger le système avec la bougie filtrante installée
Raccord à vis qui fuit	Joint défectueux	Vérifier le joint, le remplacer par un nouveau si nécessaire
Bulles d'air	pas complètement ventilé	Purger à nouveau
eau laiteuse / blanchâtre	formation de dioxyde de carbone liée au processus, qui émerge sous forme de petites bulles blanches	après environ 5 minutes, la turbidité disparaît

## 6. Mise au rebut

FR

Les bougies filtrantes et pièces anciennes ainsi que les emballages peuvent être rapportés à la déchèterie afin de préserver l'environnement. Respectez la réglementation locale en vigueur.

## 1. Dati tecnici

		MyAQUA Perfect Taste	MyAQUA Protect	MyAQUA Pure
Numeri ordinazione		125558004-C	125558003-C	125558001-C
Collegamento MyAQUA testa di connessione		Ø 3/8" x 3/8" (filettatura esterna BSP)		
Pressione d'esercizio	bar	tra 2 e 7		
Pressione dell'acqua in entrata	bar	>1,2		
Perdita di carico a 180l/h	bar	0,5		
Temperatura di ingresso dell'acqua (min./max.)	°C	tra +4 e +30		
Temperatura ambiente (min./max.)	°C	tra +4 e +40		
Temperatura ambiente durante magazzino/trasporte (min./max.)	°C	tra -20 e +40		
Portata nominale	l/h	180		
Posizione di montaggio		orizzontale/verticale		
Volume minimo di risciacquo	l	3		
<b>Misure</b>				
Altezza senza staffa	mm	385	385	265
Altezza del raccordo	mm	341	341	218
Ø cartuccia filtrante	mm	89	89	89

## 2. Capacità del filtro <sup>1</sup>

MyAQUA Perfect Taste	MyAQUA Protect	MyAQUA Pure
650 l <sup>2</sup>	650 l <sup>3</sup>	1500 l

<sup>1</sup> La capacità del filtro specificata è valida per condizioni di prova definite. La capacità effettiva durante il funzionamento può essere maggiore o minore. Sostituire il filtro una volta esaurito o al più tardi dopo 6 mesi.

<sup>2</sup> @15-17 °dGH (Durezza totale tedesca)

<sup>3</sup> @15-17 °dKH (Durezza carbonatica tedesca)

### Facile monitoraggio della capacità del filtro:

E' disponibile un'unità di conteggio programmabile da montare in uscita dal filtro. L'AQA monitor indicherà in ogni momento l'attuale capacità residua del filtro e, tramite un segnale acustico, ti avviserà quando è necessario cambiarlo. La capacità del filtro viene regolata in relazione alla durezza dell'acqua.

Numero dell'articolo: 812641



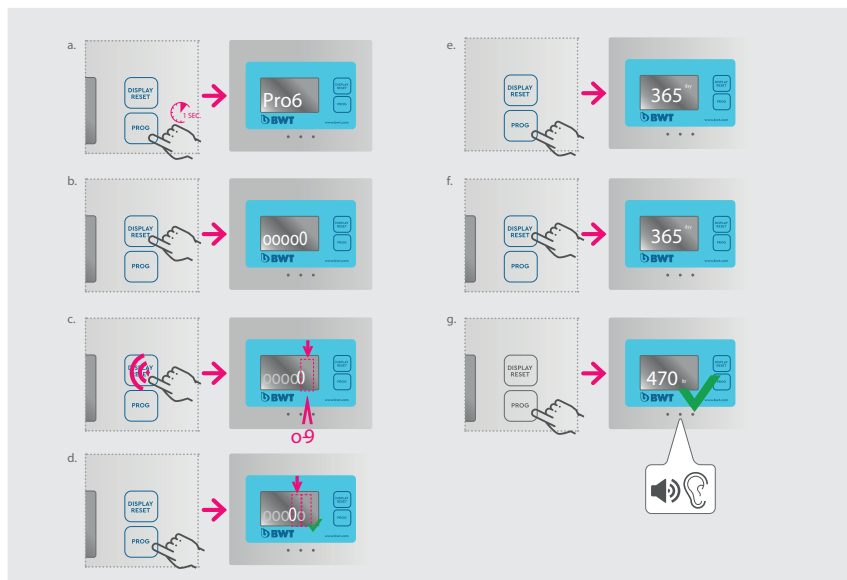
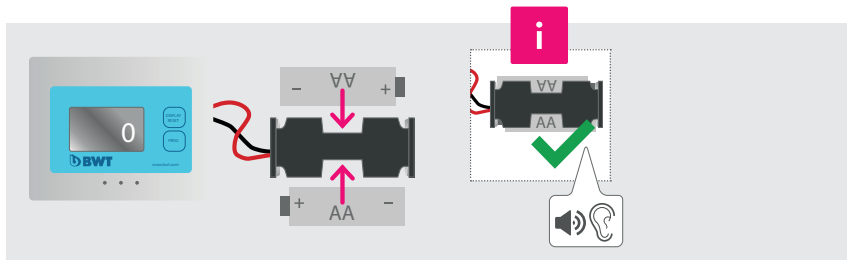

### Impostazione del contatore d'acqua digitale AQA Monitor

- A) Per avviare il processo di programmazione del contatore d'acqua, premete il pulsante „PROG“.
- B) Premete quindi il tasto „DISPLAY / RESET“, il display mostrerà cinque zeri e quello in fondo a destra lampeggerà.
- C) Per impostare un determinato valore numerico da 1 a 9 su un campo specifico, premete il pulsante „DISPLAY / RESET“.
- D) Per passare dal campo di destra a quello di sinistra, è necessario premere il tasto „PROG“.
- E) Dopo aver impostato la capacità di filtrazione in litri, cliccate verso sinistra sui cinque campi digitali. Premendo in seguito il pulsante „PROG“, lampeggerà il valore 365 GIORNI.
- F) Modificate il valore in 6 mesi (180 giorni) premendo il tasto „DISPLAY / RESET“ e per la conferma definitiva del valore inserito premete il tasto „PROG“.
- G) Per verificare la capacità di filtraggio impostata, premete una volta il pulsante „DISPLAY / RESET“. Per verificare la durata igienica impostata nel tempo, premete due volte in successione il pulsante „DISPLAY / RESET“.

**Il valore raggiunto prima farà scattare un segnale acustico per avvisare della necessità di sostituire il filtro con uno nuovo.**

### 3. MyAQUA - Tecnologia

	MyAQUA Perfect Taste	MyAQUA Protect	MyAQUA Pure
Misure della cartuccia filtrante	Maxi	Maxi	Mini
Filtrazione delle particelle	•	•	•
Riduzione di cloro <sup>4</sup>	•	•	•
protezione dal calcare <sup>5</sup>	•	•	
Magnesio mineralizzato <sup>4</sup>	•		

<sup>4</sup> La concentrazione di cloro nell'acqua che entra nel sistema è stata ridotta a una concentrazione minore o pari al limite ammesso per l'acqua che esce del sistema, come specificato da NSF/ANSI 42.

<sup>5</sup> La riduzione della durezza carbonatica viene raggiunta sulla base delle indicazioni nella sezione 5.5.5 EN 14898:2006 in relazione alla capacità indicata.

<sup>6</sup> Il rilascio di magnesio dipende dalla qualità dell'acqua grezza.



#### Avviso!

L'acqua potabile filtrata corrisponde alla categoria di liquido 2 secondo la norma EN 1717.

La testata di connessione BWT MyAQUA drink è adatta solo alle cartucce filtranti originali BWT MyAQUA e AQA drink.

### 4. Istruzioni operative e di sicurezza

- » La cartuccia filtrante BWT può essere utilizzata solo con acqua fredda che soddisfa i requisiti di legge per la qualità dell'acqua potabile.
- » Per preservare l'acqua potabile attenersi a tutte le prescrizioni valide nei singoli paesi in materia di installazione (ad es. D.L. 31/01, s.m.i.), alle condizioni generali in materia di igiene e ai dati tecnici.
- » Nella testata di connessione sono integrate due valvole di non ritorno secondo la norma DIN EN 13959.
- » Il luogo d'installazione deve essere protetto dal gelo e al riparo dai raggi diretti del sole. Non installare nelle vicinanze di fonti di calore e di fiamme libere.
- » Il sistema di filtrazione non deve entrare in contatto con sostanze chimiche, solventi e vapori.
- » La testa di connessione non deve mai essere sotto pressione nella rete idrica per lunghi periodi senza la cartuccia del filtro montata.
- » La testata di connessione deve essere sostituita dopo 5 anni.
- » Il sistema di filtrazione può essere installato verticalmente od orizzontalmente:
  - Verticalmente: lasciare a terra uno spazio libero di 65 mm per facilitare la sostituzione del filtro.
  - Orizzontalmente: la cartuccia filtrante deve poggiare a terra.
- » Se si utilizza il sistema di filtrazione con un miscelatore del filtro, può verificarsi un leggero superamento quando la cartuccia filtrante BWT MyAQUA viene messa in funzione. Questo si riduce non appena la cartuccia filtrante viene completamente sfiatata, al più tardi dopo alcuni giorni.
- » Tutti i prodotti sono conformi al D.M. 25/2012 e al D.M. 174/2004.
- » L'installazione deve avvenire nel rispetto delle normative vigenti e deve essere effettuata da un installatore qualificato in accordo al D.M. 37/2008.
- » **ATTENZIONE:** queste apparecchiature necessitano di una regolare manutenzione periodica ai fini di garantire i requisiti di potabilità dell'acqua ed il mantenimento dei miglioramenti come dichiarato dal produttore.
- » In caso di inutilizzo del filtro:
  - da 2 giorni risciacquare con almeno 3 litri di acqua
  - a partire da 4 settimane: è necessario sostituire la cartuccia filtrante

## 5. Eliminazione dei guasti

Guasto	Causa	Soluzione
L'apparecchio non eroga acqua filtrata	Alimentazione idrica o altre valvole di intercettazione chiuse	Controllare le valvole di intercettazione e, se necessario, aprirle
	Cartuccia filtrante non completamente avvitata nella testa di connessione	Ruotare la cartuccia filtrante di circa 1/2 giro e riposizionarla finché non si arresta
	Testa di connessione montata in modo errato	Direzione del flusso: controllare la freccia della direzione sulla testata di connessione e, se necessario, invertire la direzione del flusso
Bassa permeabilità all'acqua	La pressione del sistema è troppo bassa	Controllare la pressione del sistema
Aquastop nella testa di connessione presenta perdite se la cartuccia filtrante è rimossa	Deposizione di particelle estranee nell'Aquastop	Sfiatare il sistema con cartuccia filtrante integrata
Perdita della connessione a vite	Guarnizione difettosa	Controllare la tenuta, se necessario sostituire la guarnizione
Bolle d'aria	Sfiato non completo	Ripetere lo sfiato
Acqua lattiginosa/bianca	Formazione di acido carbonico legato al processo, che emerge sotto forma di piccole bolle bianche	Lasciar correre l'acqua per c.a. 5 min.

## 6. Smaltimento

Rispettare le norme locali in vigore.

## 1. Datos técnicos

		MyAQUA Perfect Taste	MyAQUA Protect	MyAQUA Pure
Números de pedido		125558004-C	125558003-C	125558001-C
Conexión cabeza filtrante MyAQUA		Ø 3/8" x 3/8" (rosca exterior BSP)		
Presión de servicio	bar	2 – 7		
Presión del agua de entrada	bar	>1,2		
Pérdida de presión a 180l/h	bar	0,5		
Temperatura del entrada de agua (mín./máx.)	°C	+4 hasta +30		
Temperatura ambiente (mín./máx.)	°C	+4 hasta +40		
Temperatura ambiente durante el almacenamiento / transporte (mín./máx.)	°C	-20 hasta +40		
Caudal nominal	l/h	180		
Posición de montaje		horizontal/vertical		
Volumen mínimo de descarga	l	3		
Medidas				
Altura sin asa	mm	385	385	265
Altura de conexión	mm	341	341	218
Cartucho Ø	mm	89	89	89

## 2. Capacidad del filtración <sup>1</sup>

MyAQUA Perfect Taste	MyAQUA Protect	MyAQUA Pure
650 l <sup>2</sup>	650 l <sup>3</sup>	1500 l

<sup>1</sup> La capacidad de filtración especificada es válida para condiciones de prueba definidas, la capacidad real durante el funcionamiento puede ser mayor o menor. Sustituye el filtro cuando esté agotada la capacidad indicada, o a más tardar al cabo de 6 meses.

<sup>2</sup> @15–17 °dGH (Dureza total Alemana)

<sup>3</sup> @15–17 °dKH (Dureza carbonatada alemana)

ES

### Fácil monitorización de la capacidad de los filtros:

Se puede montar un monitor BWT AQA como opción para facilitar el control de la capacidad del filtro. Se trata de una unidad de conteo programable que se monta en la salida de la cabeza del filtro y cuenta la cantidad de agua filtrada. En cuanto se agota la capacidad del filtro, suena una señal acústica.

Número de artículo: 812641



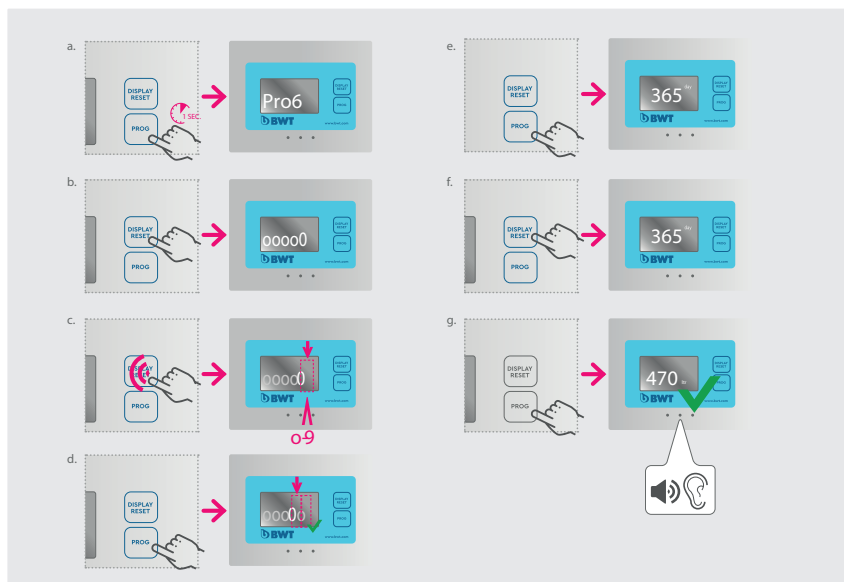
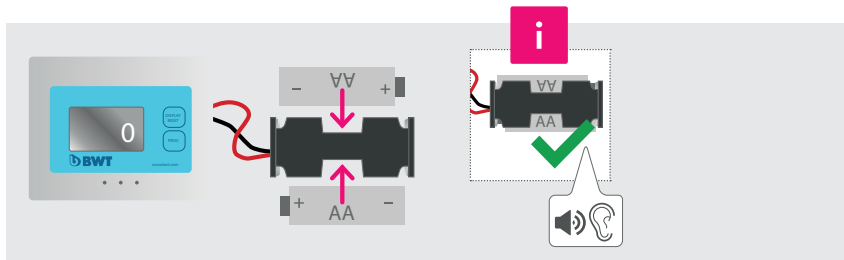

### Configuración del contador de agua digital AQA Monitor

- A) Para iniciar el proceso de programación del contador de agua, pulse la tecla «PROG»
- B) A continuación, pulse el botón «DISPLAY / RESET», la pantalla mostrará cinco ceros, el de la extrema derecha parpadeará
- C) Para fijar un valor numérico dado 1-9 en un campo específico, es necesario pulsar el botón «DISPLAY / RESET»
- D) Para pasar del campo derecho al izquierdo, pulse la tecla «PROG»
- E) Después de ajustar la capacidad de filtración en litros, haga clic hacia la izquierda a través de los cinco campos digitales, después de pulsar el botón «PROG», aparecerá el valor 365 DÍAS y parpadeará
- F) Cambie el valor a 6 meses (180 días) pulsando el botón «DISPLAY / RESET» y para la confirmación final del valor introducido pulse el botón «PROG»
- G) Para comprobar la capacidad de filtrado ajustada, basta con pulsar una vez el botón «DISPLAY / RESET», para comprobar la capacidad de filtrado ajustada, basta con pulsar dos veces seguidas el botón «DISPLAY / RESET»

**El valor que se alcance primero activará una señal acústica para avisar de la necesidad de cambiar el filtro por uno nuevo**

### 3. MyAQUA - Tecnología

	MyAQUA Perfect Taste	MyAQUA Protect	MyAQUA Pure
Tamaño del cartucho filtrante	Maxi	Maxi	Mini
Filtración de partículas	•	•	•
Reducción de cloro <sup>4</sup>	•	•	•
protección antical <sup>5</sup>	•	•	
Magnesio mineralizado <sup>6</sup>	•		

<sup>4</sup> La concentración de cloro en el agua de entrada al sistema se ha reducido a una concentración igual o inferior al límite admisible para el agua que sale del sistema de acuerdo con las especificaciones de NSF/ANSI42.

<sup>5</sup> La riduzione della durezza carbonatica viene raggiunta sulla base delle indicazioni nella sezione 5.5.5 EN 14898:2006 in relazione alla capacità indicata.

<sup>6</sup> Il rilascio di magnesio dipende dalla qualità dell'acqua grezza.



#### iNota!

El agua potable filtrada corresponde a la categoría de líquido 2 de acuerdo con la norma EN 1717.

La cabeza filtrante BWT MyAQUA solo es adecuada para cartuchos filtrantes BWT MyAQUA y AQUAdrink originales.

### 4. Instrucciones de funcionamiento y de seguridad

- » La bujía filtrante BWT solo puede utilizarse con agua fría que cumpla los requisitos legales de calidad del agua potable.
- » Observa las normas de instalación específicas del país (p. ej. DIN 1988, EN 1717), las condiciones generales de higiene y los datos técnicos para proteger el agua potable.
- » En el cabezal del filtro hay integradas dos válvulas antirretorno conformes con la norma DIN EN 13959.
- » El lugar de instalación debe estar a prueba de heladas y protegido de la exposición directa del sol. No se tiene que instalar cerca de fuentes de calor y fuego abierto.
- » ES Evita el contacto del sistema de filtración con productos químicos, disolventes y vapor.
- » El cabezal del filtro nunca tiene que estar sometida a presión de la red de agua durante largos períodos sin el filtro montado.
- » El cabezal del filtro tiene que sustituirse pasados 5 años.
- » El sistema de filtración puede estar en funcionamiento en posición vertical u horizontal:
  - Vertical: dejar una separación aproximada de 65 mm respecto al suelo para facilitar la sustitución del filtro.
  - Horizontal: la bujía filtrante se tiene que apoyar en el suelo.
- » Si el sistema de filtración se utiliza con grifería del filtro, puede producirse un ligero rebasamiento al poner en funcionamiento el cartucho BWT MyAQUA. Esto disminuye tan pronto como el cartucho queda completamente purgado, como mucho al cabo de unos días.
- » Si la normativa exige que se hierva el agua del grifo, esto también se aplica al agua filtrada.
- » Si el agua de grifo vuelve a ser segura, hay que sustituir el cartucho y limpiar todas las conexiones. Para ciertos grupos de personas (por ejemplo, personas inmunodeprimidas o recién nacidos), se recomienda hervir el agua del grifo antes del consumo. Esto también es aplicable al agua filtrada.
- » Pausas de servicio:
  - Desde el 2.º día: Enjuagar el sistema de filtración con 3 l de agua
  - Desde la 4.ª semana: Sustituir el cartucho filtrante

ES

## 5. Resolución de errores

Error	Causa	Corrección
No sale agua filtrada	Llave de paso u otras válvulas de cierre cerradas	Comprueba las válvulas de cierre y ábrelas si es necesario
	La bujía filtrante no está completamente enroscada en la cabeza del filtro	Gira la bujía filtrante media vuelta hacia afuera y otra vez hacia dentro, hasta que se detenga
	Cabeza filtrante mal montada	Comprueba la flecha de dirección del caudal en el cabezal del filtro y, si es necesario, invierte la dirección
Baja permeabilidad al agua	La presión del sistema es demasiado baja	Comprueba la presión del sistema
El aquastop del cabezal gotea con la bujía filtrante desmontada	Depósito de partículas extrañas en el aquastop	Purgar el sistema con la bujía filtrante montada
Rosca con fugas	Junta defectuosa	Comprueba la junta y cámbiala por una nueva si es necesario
Burbujas de aire	Purga incompleta	Repite la purga
Agua lechosa/blanca	Como resultado del proceso, se ha formado ácido carbónico que se presenta en forma de burbujas blancas	Después de aprox. 5 min., la turbidez desaparece

## 6. Eliminación de residuos

Si se dispone de puntos de recogida locales, lleva allí los cartuchos usados, demás piezas y embalajes para su reciclado con el fin de proteger el medio ambiente. ¡Recuerda cumplir la normativa local vigente!

## 1. Technische gegevens

		MyAQUA Perfect Taste	MyAQUA Protect	MyAQUA Pure
Bestelnummers		125558004-C	125558003-C	125558001-C
Aansluiting MyAQUA filterkop		Ø 3/8" x 3/8" (BSP buitendraad)		
Bedrijfsdruk	bar	2 – 7		
Inlaatwaterdruk	bar	>1,2		
Drukverlies bij 180l/u	bar	0,5		
Waterinlaattemperatuur (min./max.)	°C	+4 tot +30		
Omgevingstemperatuur (min./max.)	°C	+4 tot +40		
Omgevingstemperatuur bij opslag/ transport (min./max.)	°C	-20 tot +40		
Nominale doorstroom	l/u	180		
Bedrijfspositie		horizontaal/verticaal		
Minimaal spoelvolume	l	3		
Afmetingen				
Hoogte zonder beugel	mm	385	385	265
Aansluithoogte	mm	341	341	218
Filterpatroon Ø	mm	89	89	89

## 2. Filtercapaciteit <sup>1</sup>

MyAQUA Perfect Taste	MyAQUA Protect	MyAQUA Pure
650 l <sup>2</sup>	650 l <sup>3</sup>	1500 l

<sup>1</sup> De opgegeven filtercapaciteit geldt voor gedefinieerde testomstandigheden, de werkelijke capaciteit tijdens bedrijf kan hoger of lager zijn. Vervang het filter wanneer de bovenstaande capaciteit niet meer bereikt wordt, maar uiterlijk na 6 maanden.

<sup>2</sup> @15–17 °dGH (Duitse totale hardhead)

<sup>3</sup> @15–17 °dKH (Duitse carbonaathardheid)

### Eenvoudige controle van de filtercapaciteit:

Een BWT AQA-monitor kan als optie worden gemonteerd om de filtercapaciteit gemakkelijker te kunnen controleren. Dit is een programmeerbare telunit die aan de filterkopuitgang wordt gemonteerd en de hoeveelheid gefilterd water telt. Zodra de filtercapaciteit is uitgeput, klinkt er een akoestisch signaal.

Artikelnummer: 812641



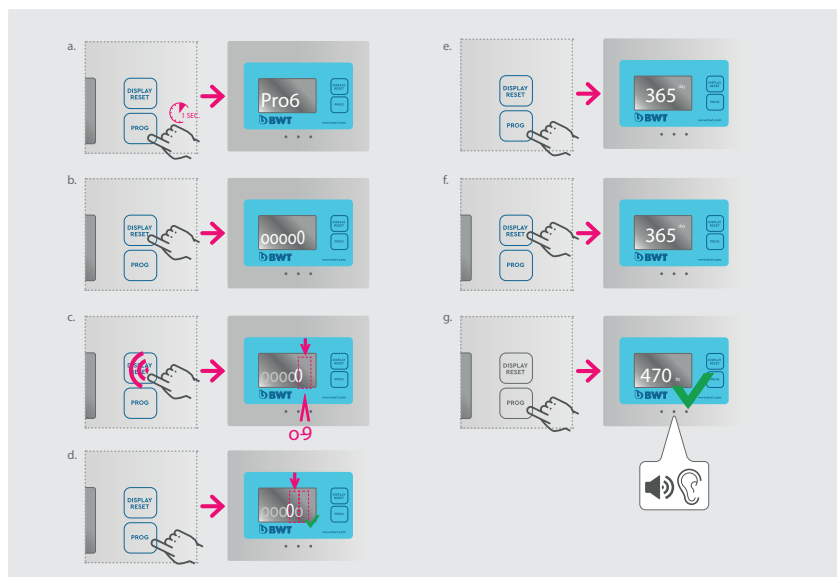
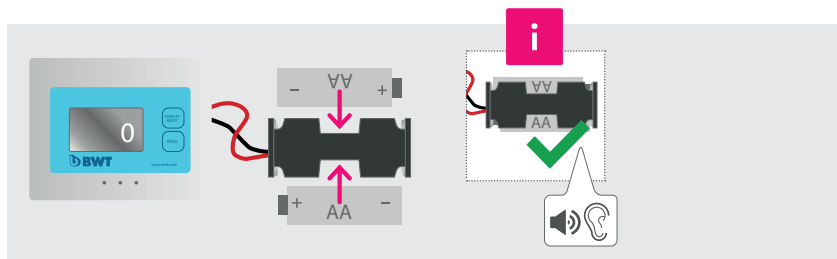

## De digitale watermeter van de AQA-monitor instellen

- A) Om het programmeerproces van de watermeter te starten, drukt u op de knop „PROG“
- B) Druk vervolgens op de knop „DISPLAY/RESETE“, het display toont vijf nullen, waarbij de meest rechtse knippert
- C) Om de gegeven numerieke waarde 1-9 op een specifiek veld in te stellen, is het noodzakelijk om op de knop „DISPLAY / RESETE“ te drukken
- D) Om van het rechterveld naar links te gaan, moet u op de knop „PROG“ drukken
- E) Nadat u de filtratiecapaciteit in liters hebt ingesteld, klikt u geleidelijk door naar links via de vijf digitale velden, nadat u op de knop „PROG“ hebt gedrukt, verschijnt de waarde van 365 DAGEN, die zal knipperen
- F) U kunt de waarde gedurende 6 maanden (180 dagen) wijzigen door op de knop „DISPLAY / RESETE“ te drukken en voor de definitieve bevestiging van de ingevoerde waarde op de knop „PROG“ te drukken
- G) Om de ingestelde filtratiecapaciteit te controleren, volstaat het om 1x op de knop „DISPLAY / RESETE“ te drukken, om de ingestelde hygiënische levensduur in de tijd te controleren, is het noodzakelijk om 2 keer achter elkaar op de knop „DISPLAY / RESETE“ te drukken

**De eerder bereikte waarde activeert een akoestisch signaal om u te waarschuwen, dat het filter moet worden vervangen door een nieuw exemplaar.**

### 3. MyAQUA - TECHNOLOGIE

	MyAQUA Perfect Taste	MyAQUA Protect	MyAQUA Pure
Filterpatroon grootte	Maxi	Maxi	Mini
Partikelfiltratie	•	•	•
Chloorreductie <sup>4</sup>	•	•	•
bescherming tegen kalkaanslag <sup>5</sup>	•	•	
Gemineraliseerd magnesium <sup>6</sup>	•		

<sup>4</sup> De chloorconcentratie in het water dat het systeem binnenkomt, werd gereduceerd tot een concentratie van minder dan of gelijk aan de toelaatbare grens voor water dat het systeem verlaat, zoals gespecificeerd in NSF/ANSI 42.

<sup>5</sup> De reductie van de carbonaathardheid wordt in overeenstemming met hoofdstuk 5.5.5 van EN 14898:2006 bij de aangegeven capaciteiten bereikt.

<sup>6</sup> Het vrijkomen van magnesium is afhankelijk van de kwaliteit van het ruwe water.



#### Aanwijzing!

Het gefilterde drinkwater is conform met vloeistof van categorie 2 volgens EN 1717.

De BWT MyAQUA-drinkfilterkop is alleen geschikt voor originele BWT MyAQUA en AQA-drinkfilterpatronen.

### 4. Gebruiks- en veiligheidsinstructies

- » De BWT-filterpatroon mag alleen worden gebruikt met koud water dat voldoet aan de wettelijke eisen voor de drinkwaterkwaliteit.
- » Neem alle landspecifieke installatievoorschriften (bijv. DIN 1988, EN 1717), algemene hygiënische voorwaarden en technische gegevens voor de bescherming van drinkwater in acht.
- » In de filterkop zijn twee terugslagkleppen volgens DIN EN 13959 geïntegreerd.
- » De plaats van installatie moet vorstbestendig zijn en beschermd tegen direct zonlicht. Niet installeren in de buurt van warmtebronnen en open vuur.
- » Chemicaliën, oplosmiddelen en dampen mogen niet in contact komen met het filtersysteem.
- » De filterkop mag zonder gemonteerd filterpatroon nooit gedurende lange tijd onder waterdruk staan.
- » De filterkop moet na 5 jaar worden vervangen.
- » Het filtersysteem kan zowel verticaal als horizontaal worden gebruikt:
  - Verticaal: ca. 65 mm afstand tot de grond vrij laten om het vervangen van het filter te vergemakkelijken.
  - Horizontaal: de filterpatroon moet op de grond rusten.
- » Als het filtersysteem wordt gebruikt met een filterkraan, kan er een lichte naloop optreden wanneer de BWT MyAQUA-drinkfilterpatroon in gebruik wordt genomen. Dit neemt af zodra de filterpatroon volledig ontluicht is, uiterlijk na enkele dagen.
- » Als de autoriteiten eisen dat leidingwater gekookt moet worden, dan geldt dit ook voor gefilterd water. Als het drinkwater weer als ongevaarlijk wordt vrijgegeven, moet de filterpatroon worden vervangen en moeten alle aansluitingen worden gereinigd.
- » Voor bepaalde groepen mensen (bijv. mensen met een verminderde weerstand, zuigelingen) is het aan te raden om leidingwater te koken voor consumptie. Dit geldt ook voor gefilterd water.
- » Bedrijfsonderbrekingen:
  - vanaf 2 dagen: spoel het filtersysteem met 3 liter water
  - vanaf 4 weken: filterpatroon moet worden vervangen.

## 5. Probleemoplossing

Probleem	Oorzaak	Oplossing
Geen afname van gefilterd water mogelijk	Watertoevoer of andere afsluiters zijn gesloten	Afsluiters controleren en eventueel openen
	Filterpatroon is niet volledig in de filterkop geschroefd.	Draai de filterpatroon een halve slag eruit en draai hem er weer tot de aanslag in
	Foutieve montage van de filterkop	Stromingsrichting – Richtingspijl op de filterkop controleren en indien nodig omkeren
Lage waterdoorlaatbaarheid	De systeemdruk is te laag	Controleer de systeemdruk
Aquastop in filterkop lekt met filterpatroon verwijderd	Afzetting van vreemde deeltjes in de Aquastop	Systeem met ingebouwde filterpatroon ontlichten
Schroefverbinding lekt	Pakking defect	Afdichting controleren, eventueel door een nieuwe vervangen
Luchtbellen	Niet volledig ontlicht	Nogmaals ontlichten
Melkachtig/wit water	Procesgerelateerde vorming van koolzuur, dat als kleine witte luchtbelletjes vrijkomt	Na ongeveer 5 min. verdwijnt de troebelheid

## 6. Recyclage

Als er lokale inzamelpunten beschikbaar zijn, dient u opgebruikte filterpatronen, andere onderdelen en verpakkingen in te leveren voor recycling om het milieu te beschermen. De geldende plaatselijke voorschriften in acht nemen!

## 1. Dane techniczne

		MyAQUA Perfect Taste	MyAQUA Protect	MyAQUA Pure
Numery do zamówienia		125558004-C	125558003-C	125558001-C
Podłączenie głowicy filtracyjnej MyAQUA		Ø 3/8" x 3/8" (gwint zewnętrzny BSP)		
Ciśnienie robocze	bar	2 – 7		
Ciśnienie wody na wejściu	bar	>1,2		
Strata ciśnienia przy 180l/h	bar	0,5		
temperatura wody na wejściu (min./maks.)	°C	+4 do +30		
Temperatura otoczenia (min./maks.)	°C	+4 do +40		
Temperatura otoczenia przy magazynowaniu/transporcie (min./maks.)	°C	-20 do +40		
Przepływ nominalny	l/h	180		
Pozycja montażowa		pozioma/pionowa		
Min. ilość wody do płukania	l	3		
<b>Wymiary</b>				
Wysokość bez uchwytu	mm	385	385	265
Wysokość przyłącza	mm	341	341	218
Ø wkładu filtracyjnego	mm	89	89	89

## 2. Pojemność filtra <sup>1</sup>

MyAQUA Perfect Taste	MyAQUA Protect	MyAQUA Pure
650 l <sup>2</sup>	650 l <sup>3</sup>	1500 l

<sup>1</sup> Podana pojemność filtra dotyczy określonych warunków testowych; rzeczywista pojemność podczas eksploatacji może być większa lub mniejsza. Wymienić filtr po wykorzystaniu wyżej podanej pojemności, jednak nie później niż po 6 miesiącach

<sup>2</sup> @15–17 °dGH (Niemiecka twardość całkowita)

<sup>3</sup> @15–17 °dKH (Niemiecka twardość węglanowa)

PL

### Łatwy monitoring wydajności filtra:

Opcjonalnie można zamontować monitor BWT AQUA w celu łatwiejszej kontroli wydajności filtra. Jest to programowalna jednostka zliczająca, która jest montowana na wylocie głowicy filtra i zlicza ilość przefiltrowanej wody. Jak tylko pojemność filtra zostanie wyczerpana, rozlega się sygnał dźwiękowy.

Numer pozycji: 812641



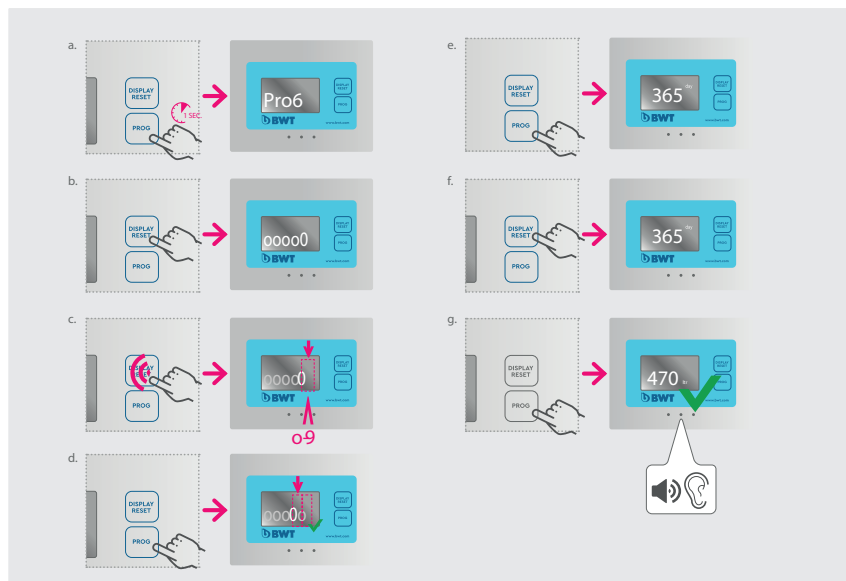
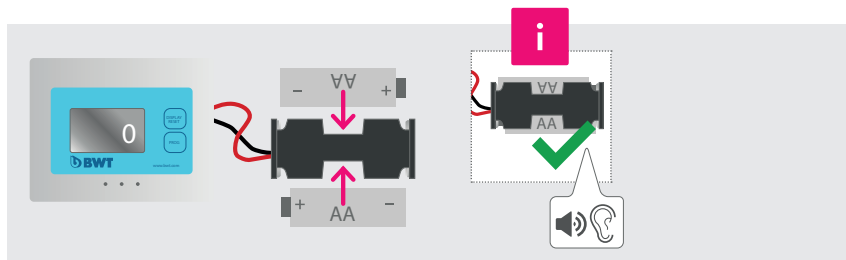

## Ustawienie cyfrowego wodomierza AQA Monitor

- Aby rozpocząć proces programowania wodomierza, naciśnij przycisk „PROG”.
- Następnie nacisnąć przycisk „DISPLAY / RESET”, na wyświetlaczu pojawi się pięć zer, jedynka po prawej stronie będzie migać.
- Aby ustawić daną wartość liczbową 1-9 na określonym polu, naciśnij przycisk „DISPLAY / RESET”.
- Aby przejść z prawego pola do lewego, należy nacisnąć przycisk „PROG”.
- Po ustawieniu wydajności filtracji w litrach, należy klikać w lewo przez pięć pól cyfrowych, po naciśnięciu przycisku „PROG” pojawi się i zacznie migać wartość 365 DNI.
- Zmień wartość na 6 miesięcy (180 dni), naciskając przycisk „DISPLAY / RESET” i w celu ostatecznego potwierdzenia wprowadzonej wartości naciśnij przycisk „PROG”.
- Aby sprawdzić ustaloną wydajność filtracji, należy nacisnąć przycisk „DISPLAY / RESET” jeden raz, aby sprawdzić ustaloną żywotność higieniczną w czasie, należy nacisnąć przycisk „DISPLAY / RESET” dwa razy po sobie.

**Wartość osiągnięta wcześniej uruchomi sygnał dźwiękowy ostrzegający o konieczności wymiany filtra na nowy.**

### 3. MyAQUA - Technologia

	MyAQUA Perfect Taste	MyAQUA Protect	MyAQUA Pure
Rozmiar wkładu filtracyjnego	Maxi	Maxi	Mini
Filtracja cząstek	•	•	•
Redukcja chloru <sup>4</sup>	•	•	•
ochrona przed osadzaniem się kamienia <sup>5</sup>	•	•	
Magnez zmineralizowany <sup>6</sup>	•		

<sup>4</sup> Stężenie chloru w wodzie wprowadzanej do systemu zostało zredukowane do stężenia niższego lub równego dopu szczalnej wartości granicznej dla wody opuszczającej system, zgodnie z NSF/ANSI 42.

<sup>5</sup> Redukcja twardości węglanowej osiągnięta jest według podrozdziału 5.5.5 EN 14898:2006 przy podanej pojemności.

<sup>6</sup> Uwalnianie magnezu zależy od jakości wody surowej.



#### Uwaga!

Przefiltrowana woda pitna odpowiada kategorii 2 płynów wg normy EN 1717.

Głowica filtra BWT MyAQUA jest przeznaczona wyłącznie do oryginalnych wkładów filtracyjnych BWT MyAQUA i AQA drink.

### 4. Informacje na temat eksploatacji i bezpieczeństwa

- » Do wkładów filtra BWT wolno używać wyłącznie zimnej wody, której jakość odpowiada wymogom prawnym dotyczącym jakości wody przeznaczonej do spożycia.
- » Należy przestrzegać wszystkich krajowych przepisów dotyczących instalacji (np. DIN 1988, EN 1717), ogólnych zasad higieny i danych technicznych dotyczących bezpieczeństwa wody pitnej.
- » W głowicę filtra wbudowane są dwa zawory zwrotne zgodnie z normą DIN EN 13959.
- » Miejsce instalacji musi być chronione przed ujemnymi temperaturami i bezpośrednim nasłonecznieniem. Nie należy dokonywać instalacji w pobliżu źródeł ciepła lub otwartego ognia.
- » Nie wolno dopuszczać do kontaktu systemu filtra z substancjami chemicznymi, rozpuszczalnikami i oparami.
- » Nie wolno pozostawiać głowicy filtra na dłuższy czas pod ciśnieniem wody z sieci bez zamontowanego wkładu filtracyjnego.
- » Głowicę filtra należy wymienić po 5 latach.
- » System filtra można eksploatować w położeniu pionowym lub poziomym:
  - Pionowo: pozostawić ok. 65 mm odstępu od podłoża dla ułatwienia wymiany filtra.
  - Poziomo: wkłady filtra muszą leżeć na podłożu.
- » W przypadku korzystania z systemu filtra wraz z filtra armaturą może dojść do niewielkiego wybiegu podczas uruchamiania wkładu filtracyjnego BWT MyAQUA. Zjawisko to mija po całkowitym odpowietrzeniu wkładu filtracyjnego, najpóźniej po kilku dniach.
- » W przypadku wprowadzenia urzędowego nakazu przegotowywania wody przed spożyciem nakaz ten ma zastosowanie także do wody przefiltrowanej. Po otrzymaniu informacji o zdatności wody wodociągowej do spożycia należy wymienić wkład filtracyjny i wyczyścić wszystkie przyłącza.
- » W przypadku określonych grup osób (np. osób o obniżonej odporności, niemowląt) zaleca się przegotowywanie wody wodociągowej przed spożyciem. Dotyczy to także wody przefiltrowanej.
- » Przerwy w eksploatacji:
  - Powyżej 2 dni: przepłukać system filtra 3 litrami wody.
  - Powyżej 4 tygodni: wymienić wkład filtracyjny.

## 5. Rozwiązywanie problemów

Błąd	Przyczyna	Rozwiązanie
Nie można pobrać przefiltrowanej wody	Zamknięty jest dopływ wody lub inne zawory odcinające	Sprawdzić zawory odcinające i w razie potrzeby otworzyć
	Wkłady filtra nie są całkowicie wkręcone w głowicę filtra	Wykręcić wkłady filtra o 1/2 obrotu i z powrotem wkręcić je do oporu
	Głowica filtra jest niewłaściwie zamontowana	Sprawdzić kierunek przepływu, czyli strzałkę na głowicy filtra, i w razie potrzeby odwrócić głowicę
Wolny przepływ wody	Ciśnienie w systemie jest zbyt niskie	Sprawdzić ciśnienie w systemie
Zawór ochrony przed zalaniem w głowicy filtra wykazuje nieszczelność przy wymontowanych wkładach filtra	Osad z obcych cząstek w zaworze ochrony przed zalaniem	Odpowietrzyć system z zamontowanymi wkładami filtra
Nieszczelne połączenie śrubowe	Uszkodzone uszczelnienie	Sprawdzić uszczelnienie, w razie potrzeby wymienić na nowe
Pęcherzyki powietrza	Niepełne odpowietrzenie	Ponownie odpowietrzyć
Mleczne/białe zabarwienie wody	Uwarunkowane procesowo tworzenie się dwutlenku węgla, który ma postać małych, białych pęcherzyków	Po ok. 5 min zmętnienie znika

## 6. Utylizacja

W celu ochrony środowiska zużyte wkłady filtra, inne części i opakowanie należy oddać do recyklingu do lokalnych punktów zbiórki odpadów. Należy przestrzegać lokalnych przepisów!

## 1. Tekniske data

		MyAQUA Perfect Taste	MyAQUA Protect	MyAQUA Pure
Bestillingsnumre		125558004-C	125558003-C	125558001-C
Tilslutning MyAQUA-filterhoved		Ø 3/8" x 3/8" (BSP ekstern tråd)		
Driftstryk	bar	2 til 7		
Indgangsvandtryk	bar	>1,2		
Tryktab ved 180l/t	bar	0,5		
Temperatur på indgangsvand (min./maks.)	°C	+4 til +30		
Omgivelsestemperatur (min./maks.)	°C	+4 til +40		
Omgivelsestemperatur ved opbevaring/transport (min./maks.)	°C	-20 til +40		
Nominel gennemstrømning	l/t	180		
Montageretning		vandret/lodret		
Skylemængde (min.)	l	3		
<b>Mål</b>				
Højde uden bøjle	mm	385	385	265
Tilslutningshøjde	mm	341	341	218
Filterpatron Ø	mm	89	89	89

## 2. Filterkapacitet <sup>1</sup>

MyAQUA Perfect Taste	MyAQUA Protect	MyAQUA Pure
650 l <sup>2</sup>	650 l <sup>3</sup>	1500 l

<sup>1</sup> Den angivne filterkapacitet gælder for definerede kontrolbetingelser, men den faktiske kapacitet i drift kan være større eller mindre. Udskift filtret, når ovennævnte kapacitet er opbrugt, men senest efter 6 måneder.

<sup>2</sup> @15–17 °dGH (Tysk totalhårdhed)

<sup>3</sup> @15–17 °dKH (Tysk karbonathårdhed)

### Overvåg filterkapaciteten:

En BWT AQA-skærm kan valgfrit installeres for lettere kontrol af filterkapaciteten. Dette er en programmerbar tælleenhed, der er monteret på filterhovedudgangen og tæller mængden af filtreret vand. Så snart filterkapaciteten er opbrugt, lyder der et akustisk signal.

Varenummer: 812641



DA

## 1. Tekniske data

		MyAQUA Perfect Taste	MyAQUA Protect	MyAQUA Pure
Bestillingsnumre		125558004-C	125558003-C	125558001-C
Tilslutning MyAQUA-filterhoved		Ø 3/8" x 3/8" (BSP eksternt tråd)		
Driftstryk	bar		2 til 7	
Indgangsvandtryk	bar		>1,2	
Tryktab ved 180l/t	bar		0,5	
Temperatur på indgangsvand (min./maks.)	°C		+4 til +30	
Omgivelsestemperatur (min./maks.)	°C		+4 til +40	
Omgivelsestemperatur ved opbevaring/transport (min./maks.)	°C		-20 til +40	
Nominel gennemstrømning	l/t		180	
Montageretning			vandret/lodret	
Skylemængde (min.)	l		3	
<b>Mål</b>				
Højde uden bøjle	mm	385	385	265
Tilslutningshøjde	mm	341	341	218
Filterpatron Ø	mm	89	89	89

## 2. Filterkapacitet <sup>1</sup>

MyAQUA Perfect Taste	MyAQUA Protect	MyAQUA Pure
650 l <sup>2</sup>	650 l <sup>3</sup>	1500 l

<sup>1</sup> Den angivne filterkapacitet gælder for definerede kontrolbetingelser, men den faktiske kapacitet i drift kan være større eller mindre. Udskift filtret, når ovennævnte kapacitet er opbrugt, men senest efter 6 måneder.

<sup>2</sup> @15–17 °dGH (Tysk totalhårdhed)

<sup>3</sup> @15–17 °dKH (Tysk karbonathårdhed)

### Overvåg filterkapaciteten:

En BWT AQA-skærm kan valgfrit installeres for lettere kontrol af filterkapaciteten. Dette er en programmerbar tælleenhed, der er monteret på filterhovedudgangen og tæller mængden af filtreret vand. Så snart filterkapaciteten er opbrugt, lyder der et akustisk signal.

Varenummer: 812641



DA

### 3. MyAQUA - Teknologi

	MyAQUA Perfect Taste	MyAQUA Protect	MyAQUA Pure
Filterpatronens størrelse	Maxi	Maxi	Mini
Partikelfiltrering	•	•	•
Klorreduktion <sup>4</sup>	•	•	•
Beskyttelse mod kalkaflejringer <sup>5</sup>	•	•	
Magnesium mineraliseret <sup>6</sup>	•		

<sup>4</sup> Koncentrationen af klor i det vand, der kommer ind i systemet, blev reduceret til en koncentration mindre end eller lig med den tilladte grænse for vand, der forlader systemet, som specificeret i NSF/ANSI 42.

<sup>5</sup> Reduktionen af karbonathårdheden opnås iht. afsnit 5.5.5 EN 14898:2006 ved de angivne kapaciteter.

<sup>6</sup> Magnesiumfrigivelsen afhænger af råvandets kvalitet.



#### Vigtigt!

Det filtrerede drikkevand svarer til væskekategori 2 iht. EN 1717.

Der kan udelukkende bruges originale BWT MyAQUA og AQA drink-filterpatroner i filterhovedet i BWT MyAQUA.

### 4. Drifts- og sikkerhedsanvisninger

- » BWT filterpatronen må kun bruges sammen med koldt vand, som opfylder de lovmæssige krav til drikkevandskvalitet.
- » Vær opmærksom på alle landespecifikke installationsforskrifter (f.eks. DIN 1988, EN 1717), generelle betingelser for hygiejne samt tekniske data med henblik på beskyttelse af drikkevandet.
- » Der er integreret to tilbageløbssikringer i filterhovedet iht. DIN EN 13959.
- » Installationsstedet skal være frostsikkert og afskærmet mod direkte sollys. Det må ikke installeres i nærheden af varmekilder og åben ild.
- » Kemikalier, opløsningsmidler og dampe må ikke komme i berøring med filtersystemet.
- » Filterhovedet må ikke stå under vandtryk i længere tid uden en monteret filterpatron.
- » Filterhovedet skal udskiftes efter fem år.
- » Filtersystemet kan anvendes lodret eller vandret:
  - Lodret: Der skal være ca. 65 mm afstand til gulvet for nemmere at kunne udskifte filtret.
  - Vandret: Filterpatronen skal ligge på gulvet.
- » Ved anvendelse af filtersystemet med et filter-armatur kan der forekomme et lille efterløb, når BWT MyAQUA-filterpatronen tages i brug. Dette vil stoppe, når filterpatronen er helt udluftet. Senest efter et par dage.
- » Hvis myndighederne anmoder om, at vandet fra hanen skal koges inden brug, gælder dette også for filtreret vand. Når vandet fra hanen igen kan drikkes, skal du udskifte filterpatronen og rense alle tilslutningsdele.
- » Vi anbefaler, at vandet fra hanen koges, hvis f.eks. personer med svækket immunforsvar skal drikke det, eller det skal bruges til tilberedning af babymad. Denne anbefaling gælder også for filtreret vand.
- » Driftspauser:
  - efter to dage: Skyl filtersystemet med tre liter vand
  - efter fire uger: Filterpatronen skal udskiftes

## 5. afhjælpning af fejl

Fejl	Årsag	Afhjælpning af fejl
Filterret vand kan ikke tappes	Vandtilførsel eller andre afspærringsventiler er lukket	Kontrollér afspærringsventiler, og åbn dem i givet fald
	Filterpatronen er ikke drejet helt ind i filterhovedet	Drej filterpatronen en halv omgang ud, og drej den ind igen, til den går i gevind
	Filterhovedet er monteret forkert	Gennemstrømningsretning – kontrollér retningspilen på filterhovedet, og vend det i givet fald om
Lille vandgennemløb	Systemtrykket er for lavt	Kontrollér systemtrykket
Aquastop i filterhovedet er utæt ved afmonteret filterpatron	Aflejring af fremmedpartikler i Aquastop	Udluft systemet med monteret filterpatron
Utæt forskrning	Defekt pakning	Kontrollér tætninger, og udskift om nødvendigt med nye
Luftbobler	ikke helt udluftet	Gentag udluftning
Mælkeagtigt/hvidt vand	ved denne proces dannes kulsyre, som viser sig som små hvide bobler	efter ca. fem minutter forsvinder grumset og boblerne

## 6. Bortskaffelse

Brugte filterpatroner, øvrige dele og emballage skal afleveres på genbrugsstationen for at skåne miljøet. Overhold de gældende lokale bestemmelser!

## 1. Műszaki adatok

		MyAQUA Perfect Taste	MyAQUA Protect	MyAQUA Pure
Megrendelési számok		125558004-C	125558003-C	125558001-C
MyAQUA szűrőfej csatlakoztatása		Ø 3/8" x 3/8" (BSP külső szál)		
Üzemi nyomás	bar	2 ... 7		
Bemeneti víznyomás	bar	>1,2		
Nyomásveszteség 180l/h átfolyásnál	bar	0,5		
Bemeneti vízhőmérséklet (min./max.)	°C	+4 ... +30		
Környezeti hőmérséklet (min./max.)	°C	+4 ... +40		
Környezeti hőmérséklet tárolás/szállítás esetén (min./max.)	°C	-20 ... +40		
Névleges átfolyás	l/h	180		
Beszereési helyzet		vízszintes/függőleges		
Minimális átöblítési mennyiség	l	3		
<b>Méretek</b>				
Magasság kengyel nélkül	mm	385	385	265
Csatlakozó magassága	mm	341	341	218
Szűrőbetét Ø	mm	89	89	89

## 2. A szűrőkapacitás ÉS a bypass beállítása <sup>1</sup>

MyAQUA Perfect Taste	MyAQUA Protect	MyAQUA Pure
650 l <sup>2</sup>	650 l <sup>3</sup>	1500 l

<sup>1</sup> A megadott szűrőkapacitás meghatározott vizsgálati körülményekre érvényes, az üzemelés közbeni tényleges kapacitás kisebb vagy nagyobb is lehet. Cserélje ki a szűrőt, ha a megadott kapacitás kimerült, de legkésőbb 12 hónap után.

<sup>2</sup> @15–17 °dGH (Német összkeménység)

<sup>3</sup> @15–17 °dKH (Német karbonátkeménység)

### A szűrőkapacitás egyszerű ellenőrzése:

A BWT AQA monitor opcionálisan felszerelhető a szűrő kapacitásának könnyebb szabályozása érdekében. Ez egy programozható számláló egység, amely a szűrőfej kimenetére van felszerelve és számolja a szűrt víz mennyiségét. Amint a szűrő kapacitása kimerül, hangjelzés ad.



HU

Cikkszám: 812641

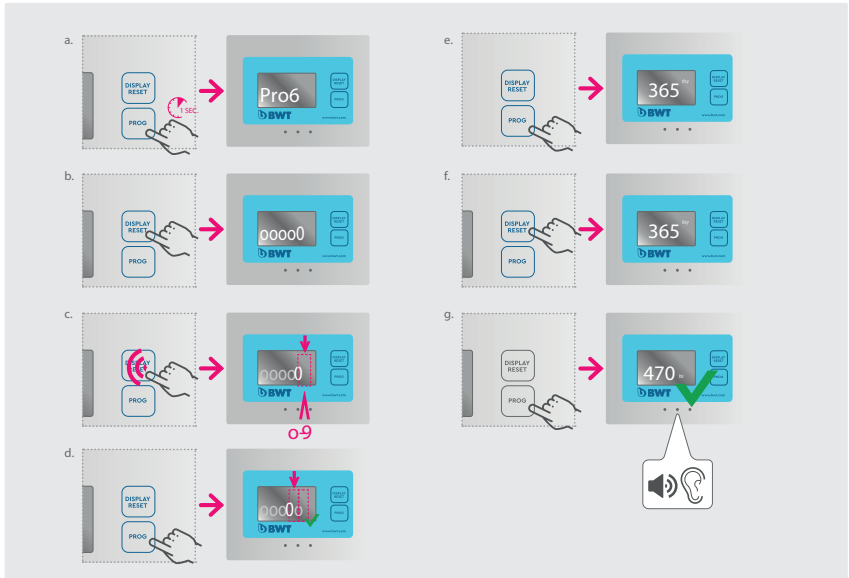
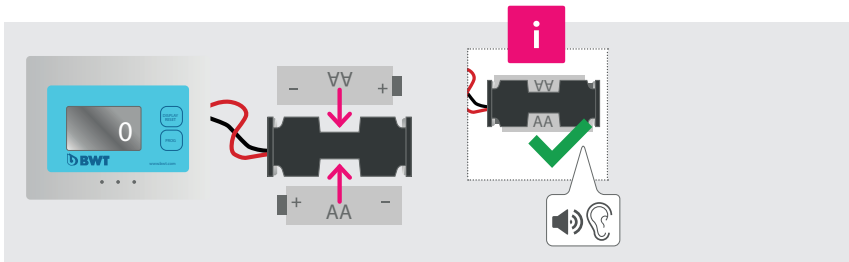

### AQA Monitor digitális vízóra beállítása

- A) A vízóra programozási folyamatának elindításához nyomja meg a „PROG” gombot.
- B) Ezután nyomja meg a „DISPLAY / RESET” gombot, a kijelzőn öt nulla jelenik meg, és a jobb szélső villogni fog.
- C) Az egyes mezőkből beállítani kívánt 1-9 közötti számértékhez nyomogassa a „DISPLAY / RESET” gombot.
- D) A jobb oldali mezőről balra történő továbblépéshez nyomja meg a „PROG” gombot.
- E) Miután literben megadta a szűrőkapacitást, lépésről lépésre balra halad az öt számjegyzőn, majd a „PROG” gomb újbóli megnyomása után a kijelzőn a 365 NAP érték jelenik meg, amely villogni fog.
- F) Az érték 6 hónapra (180 napra) történő módosításához nyomja meg a „DISPLAY / RESET” gombot, és a beállított érték végleges megerősítéséhez nyomja meg a „PROG” gombot.
- G) A beállított szűrőkapacitás ellenőrzéséhez elég egyszer megnyomni a „DISPLAY / RESET” gombot, a beállított higiéniai élettartam ellenőrzéséhez pedig kétszer egymás után nyomja meg a „DISPLAY / RESET” gombot.

**Az az érték, amelyet előbb ér el a készülék, hangjelzést ad, ezzel figyelmeztetve arra, hogy a szűrőt újra kell cserélni.**

### 3. MyAQUA - Technológia

	MyAQUA Perfect Taste	MyAQUA Protect	MyAQUA Pure
Szűrőbetét mérete	Maxi	Maxi	Mini
Részecske szűrés	•	•	•
Klórcsökkentés <sup>4</sup>	•	•	•
Mészkeg elleni védelem <sup>5</sup>	•	•	
Magnézium mineralizálva <sup>6</sup>	•		

<sup>4</sup> A klór belépő vízben mért koncentrációja a megengedett szintre vagy az alá csökkent a rendszerből kilépő vízben, az NSF/ANSI 42 követelményeinek megfelelően.

<sup>5</sup> A karbonátkeménység csökkentését a 5.5.5 EN 14898:2006 fejezet szerint a megadott kapacitásokkal érjük el.

<sup>6</sup> A magnéziumkibocsátás a nyersvíz minőségétől függ.



#### Útmutatás!

A szűrt ivóvíz az EN 1717 szabvány 2. folyadékkategóriájának felel meg.

A BWT MyAQUA szűrőfejhez kizárólag az eredeti BWT MyAQUA és BWT AQA drink szűrőbetétek használhatók.

### 4. Üzemeltetési és biztonsági utasítás

- » A BWT szűrőpatront csak olyan hideg vízzel szabad használni, amely megfelel az ivóvízzel szemben támasztott törvényi követelményeknek.
- » Az ivóvíz védelme érdekében tartsa be az adott országban érvényes szerelési előírásokat (pl. DIN 1988, EN 1717), az általános higiéniai feltételeket és a műszaki adatokat.
- » A szűrőfej két DIN EN 13959 szerinti visszafolyásgátlót tartalmaz.
- » A felszerelés helye legyen fagymentes és védett a közvetlen napsugárzástól. Tilos hőforrások és nyílt láng közelében felszerelni.
- » Vegyszerek, oldószerek és azok gőzei nem kerülhetnek érintkezésbe a szűrőrendszerrel.
- » A szűrőfej soha nem lehet hosszabb ideig hálózati víznyomás alatt úgy, hogy nincs szűrőbetét beszerelve.
- » A szűrőfejet 5 év után ki kell cserélni.
- » A szűrőrendszert vízszintesen vagy függőlegesen lehet üzemeltetni:
  - függőleges: kb. 65 mm szabad távolságot kell hagyni a padlótól a könnyebb szűrőcsere érdekében.
  - vízszintes: a szűrőpatron fekdjön fel a padlóra.
- » A szűrőrendszer szűrőillesztés együtt történő alkalmazásakor az BWT MyAQUA szűrőbetét üzembe helyezésekor némi hézag maradhat. A szűrőbetét teljes kiszellőzése után, legkésőbb néhány napon belül ez megszűnik, teljes lesz a felfekvés.
- » Ha a hatóságtól olyan felszólítás érkezik, hogy csíráképződés miatt forralja fel a vezetékes vizet, akkor ez a megszűrt víz is érvényes. Ha a hatóságok a vezetékes vizet újból fogyasztásra alkalmasnak minősítik, minden esetben ki kell cserélni a szűrőbetétet, és minden csatlakozót meg kell tisztítani.
- » Bizonyos személyek (pl. legyengült immunrendszerű emberek, csecsemők) számára a vezetékes vizet fogyasztás előtt ajánlott felforralni. Ez érvényes a szűrt vízre is.
- » Üzemszünetek:
  - 2 nap után: öblítse át a szűrőrendszert 3 liter vízzel;
  - 4 hét után: A szűrőbetétet ki kell cserélni.

## 5. Hibajavítás

Hiba	Ok	Hibajavítás
nem vételezhető a szűrt víz	a vízhozzávezetés vagy más elzárószelep zárva van	ellenőrizze és szükség esetén nyissa ki az elzárószelepeket
	a szűrőpatron nincs teljesen becsavarva a szűrőfejbe	a szűrőpatront 1/2 fordulattal csavarja ki, majd újra csavarja be
alacsony a vízátbocsátás	a szűrőfej rosszul van beszerelve	ellenőrizze az átfolyási irányt (irányjelző nyíl a szűrőfejen), és szükség esetén fordítsa azt meg
	a rendszernyomás túl alacsony	ellenőrizze a rendszernyomást
a szűrőpatron kiszertelt állapotában az aquastop a szűrőfejben nem zár	idegen részecskék rakódtak le az aquastopban	légtelenítse a rendszert a szűrőpatron beszerelt állapotában
a tömszelence nem tömít	a tömítés meghibásodott	ellenőrizze a tömítést, és szükség esetén cserélje ki azt egy újra
légbuborékok	nem teljes légtelenítés	ismételje meg a légtelenítést
tejszerű/fehér víz	szénsav eljárásfüggő képződése, amely kis, fehér buborékok formájában lép ki	kb. 5 perc után megszűnik a zavarosodás

## 6. Ártalmatlanítás

Ha vannak helyi gyűjtőpontok, akkor a kimerült szűrőpatronokat, az egyéb alkatrészeket és a csomagolást a környezet megkímélése érdekében oda kell eljuttatni. Be kell tartani a helyi előírásokat!

## 1. TEKNISKA DATA

		MyAQUA Perfect Taste	MyAQUA Protect	MyAQUA Pure
Beställningsnummer		125558004-C	125558003-C	125558001-C
Anslutning MyAQUA filterhuvud		Ø 3/8" x 3/8" (BSP utvändig gänga)		
Drifttryck	bar	2 till 7		
Inloppstryck för vatten	bar	>1,2		
Tryckfall vid 180l/h	bar	0,5		
Vatteninloppstemperatur (min/max)	°C	+4 till +30		
Omgivningstemperatur (min/max)	°C	+4 till +40		
Omgivningstemperatur under lagring/ transport (min./max.)	°C	-20 till +40		
Nominellt flöde	l/h	180		
Monteringsposition		horisontal/vertikal		
Minsta sköljmängd	l	3		
Mått				
Höjd utan bygel	mm	385	385	265
Anslutningshöjd	mm	341	341	218
Filterpatron Ø	mm	89	89	89

## 2. Filterkapacitet<sup>1</sup>

MyAQUA Perfect Taste	MyAQUA Protect	MyAQUA Pure
650 l <sup>2</sup>	650 l <sup>3</sup>	1500 l

<sup>1</sup> Den angivna filterkapaciteten gäller för definierade testvillkor, den faktiska kapaciteten under drift kan vara högre eller lägre. Byt ut filtret när den ovan angivna kapaciteten är slut, dock senast efter 6 månader.

<sup>2</sup> @15–17 °dGH (Tysk totalhårdhet)

<sup>3</sup> @15–17 °dKH (Tysk karbonathårdhet)

### Övervaka filterkapaciteten enkelt:

F ör enklare kontroll av filterkapaciteten kan en BWT AQUA bildskärm monteras om man vill. Det handlar om en programmerbar räkneenhet som monteras på filterhuvudets utlopp och räknar mängden filtrerat vatten. När filterkapaciteten är slut, ljuder en signal.

Artikelnummer: 812641



SV

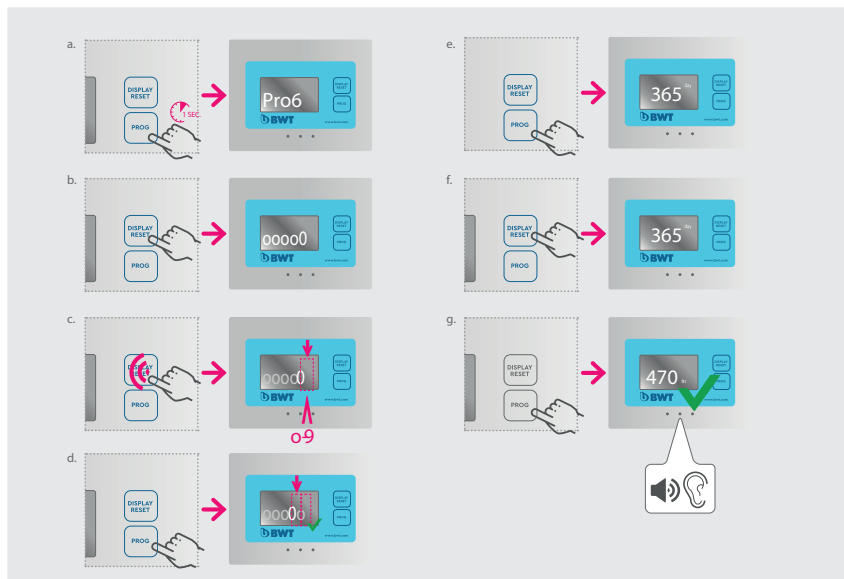
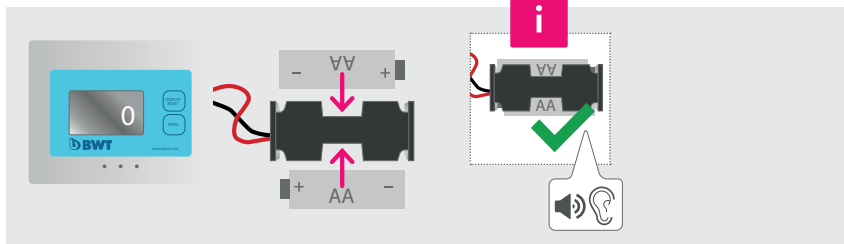

## Inställning av den digitala vattenmätaren AQA Monitor

- För att starta programmeringsprocessen för vattenmätaren, tryck på knappen "PROG".
- Tryck sedan på knappen "DISPLAY / RESET". Fem nollor visas på displayen och den längst till höger börjar blinka.
- För att ställa in önskat siffervärde 1-9 i det aktuella fältet, tryck upprepade gånger på knappen "DISPLAY / RESET".
- För att flytta markeringen från det högra fältet till vänster, tryck på knappen "PROG".
- När filterkapaciteten i liter har ställts in bläddrar du stegvis åt vänster genom de fem sifferfälten. När du därefter trycker på knappen "PROG" visas värdet 365 DAGAR, som kommer att blinka.
- För att ändra värdet till 6 månader (180 dagar), tryck på knappen "DISPLAY / RESET", och tryck sedan på "PROG" för att slutgiltigt bekräfta det inmatade värdet.
- För att kontrollera den inställda filterkapaciteten räcker det att trycka en gång på knappen "DISPLAY / RESET". För att kontrollera den inställda hygieniska livslängden i tid måste du trycka två gånger i följd på "DISPLAY / RESET".

**Det värde som uppnås först utlöser en ljudsignal som visar att filtret måste bytas ut mot ett nytt.**

### 3. MyAQUA - Teknik

	MyAQUA Perfect Taste	MyAQUA Protect	MyAQUA Pure
Storlek på filterpatron	Maxi	Maxi	Mini
Minskning av partiklar	•	•	•
Minskning av klor <sup>4</sup>	•	•	•
Skydd mot kalkavlagringar <sup>5</sup>	•	•	
Magnesium mineraliserat <sup>6</sup>	•		

<sup>4</sup> Klorconcentrationen hos ingångsvattnet till systemet sänktes till ett värde lika med eller under det tillåtna gränsvärdet för vatten som leds ut ur apparaten, enligt NSF/ANSI 42.

<sup>5</sup> Minskning av karbonathårighet uppnås enligt avsnitt 5.5.5.5 EN 14898:2006 vid de angivna kapaciteterna.

<sup>6</sup> Magnesiumutsläppet beror på råvattenkvaliteten.



#### Observera!

Det filtrerade dricksvattnet motsvarar vätskekategori 2 enligt SS-EN 1717.

BWT MyAQUA drink filterhuvud är endast lämpat för original BWT MyAQUA och AQA drink filterpatroner.

### 4. Drifts- och Säkerhetsanvisningar

- » Filterelementet från BWT får endast sättas i med kallvatten, vilket uppfyller lagkraven för dricksvattenkvalitet.
- » Följ alla landspecifika installationsföreskrifter (t.ex. DIN 1988, SS-EN 1717), allmänna hygienförehållanden och tekniska data för skydd av dricksvatten.
- » I filterhuvudet är två återflödesskydd integrerade enligt DIN SS-EN 13959.
- » Installationsplatsen måste vara frostsäker och skyddad från direkt solljus. Installera inte nära värmekällor och öppen eld.
- » Kemikalier, lösningsmedel och ångor får inte komma i kontakt med filtersystemet.
- » Filterhuvudet får aldrig vara utsatt för vattentryck under längre tid utan monterad filterpatron.
- » Filterhuvudet måste bytas ut efter 5 år.
- » Filtersystemet kan användas vertikalt eller horisontalt:
  - vertikalt: lämna ett avstånd på ca 65 mm till golvet för att underlätta filterbytet.
  - horisontalt: filterelementet måste ligga på golvet.
- » Om filtersystemet används med en filterarmatur, kan en kort fördröjning uppstå när BWT MyAQUA filterpatronen tas i drift. Detta upphör så snart filterpatronen har luftats helt, senast efter några dagar.
- » Vid uppmaning från myndighet att koka dricksvattnet, gäller det även för filtrerat vatten. Om dricksvattnet bedöms som tjänligt igen, måste filterpatronen bytas ut och alla anslutningar rengöras.
- » För vissa persongrupper (t.ex. immunförsvarede människor, spädbarn) rekommenderas att koka kranvattnet före konsumtion. Detta gäller även för filtrerat vatten.
- » Driftpauser:
  - fr.o.m. 2 dagar: skölj filtersystemet med 3 liter vatten.
  - fr.o.m. 4 veckor: filterpatronen måste bytas ut.

## 5. Åtgärder vid fel

Fel	Orsak	Åtgärder vid fel
Inget filtrerat vatten kommer ut	Vattentillförsel eller andra avstängningsventiler stängda	Kontrollera avstängningsventilerna och öppna vid behov
	Filterelementet är inte riktigt iskruvat i filterhuvudet	Skruva ut filterelementet ca 1/2 varv och skruva i det till anslag igen
	Huvudet är felmonterat	Flödesriktning - kontrollera riktningspilen på filterhuvudet och vänd vid behov
Lågt vattenflöde	Systemtrycket är för lågt	Kontrollera systemtrycket
Aquastopet i filterhuvudet läcker vid urmonterat filterelement	Avlagring från främmande partiklar i aquastopet	Lufta systemet med monterat filterelement
Otät skruvanslutning	Defekt packning	Kontrollera packningen och byt mot en ny om nödvändigt
Luftbubblor	Inte helt avluftat	Upprepa avluftningen
Mjölkgigt/vitt vatten	Under processen bildas kolsyra som sipprar ut som små vita bubblor	Grumligheten försvinner efter ca 5 min

## 6. Avfallshantering

Om det finns lokala insamlingsställen, lämna uttjänta filterelement, övriga delar och förpackning till återvinning för att skydda miljön. Följ gällande lokala föreskrifter!

## 1. Technické údaje

		MyAQUA Perfect Taste	MyAQUA Protect	MyAQUA Pure
Objednáací čísla		125558004-C	125558003-C	125558001-C
Připojení hlavy MyAQUA		Ø 3/8" x 3/8" (BSP vnější závit)		
Provozní tlak	bar	2 až 7		
Vstupní tlak vody	bar	>1,2		
Ztráta tlaku při 180l/h	bar	0,5		
Teplota vody (min./max.)	°C	+4 až +30		
Teplota okolní (min./max.)	°C	+4 až +40		
Okolní teplota při skladování/přepravě (min./max.)	°C	-20 až +40		
Jmenovitý průtok	l/h	180		
Montážní poloha		horizontální/vertikální		
Minimální množství proplachování	l	3		
<b>Rozměry</b>				
Výška bez držadla	mm	385	385	265
Délka instalace	mm	341	341	218
Ø těla filtru	mm	89	89	89

## 2. Kapacita filtru <sup>1</sup>

MyAQUA Perfect Taste	MyAQUA Protect	MyAQUA Pure
650 l <sup>2</sup>	650 l <sup>3</sup>	1500 l

<sup>1</sup> Uvedená kapacita filtru platí pro definované zkušební podmínky, skutečná kapacita za provozu může být vyšší nebo nižší. Filtr vyměňte, když je vyčerpaná výše uvedená kapacita, ale nejpozději po 6 měsících.

<sup>2</sup> @15–17 °dGH (Německá celková tvrdost)

<sup>3</sup> @15–17 °dKH (Německá uhličitánová tvrdost)

### Snadná kontrola kapacity filtru:

Pro snadnou kontrolu kapacity / hygienické životnosti filtru je nutné namontovat kontaktní vodoměr BWT AQA Monitor. Jedná se o programovatelnou počítací jednotku, která se montuje na výstup z přípojovací hlavy a počítá množství přefiltrované vody a dny v provozu. V závislosti na zvoleném filtračním systému MyAQUA je tedy nutné nastavit kapacitu v litrech dle výše uvedené tabulky č. 2 a hygienickou životnost na 180 dní. V případě dosažení jedné z nastavených hodnot vodoměr začne vydávat akustický signál.

Číslo výrobku: 812641



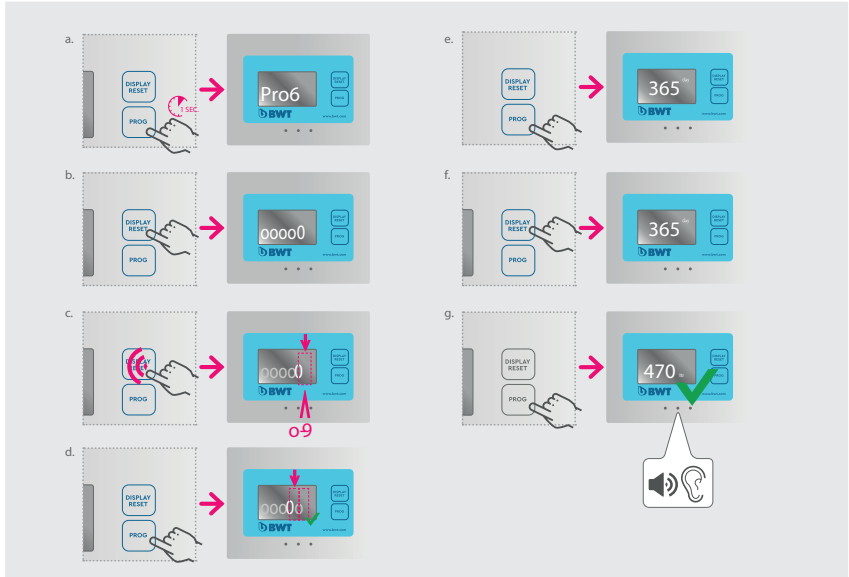
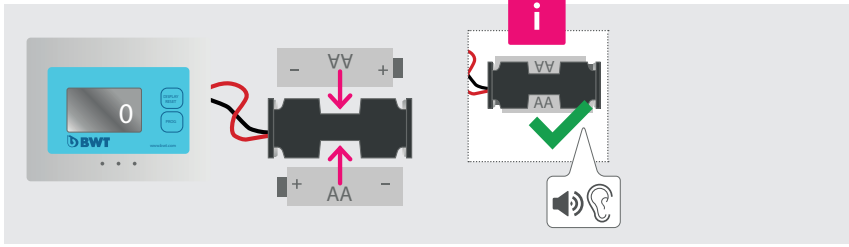

### Nastavení digitálního vodoměru AQA Monitor

- A) Pro spuštění procesu programování vodoměru stiskněte tlačítko „PROG“
- B) Poté stisknete tlačítko „DISPLAY / RESET“, na displeji se zobrazí pět nul, přičemž ta zcela vpravo bude blikat
- C) Pro nastavení dané číselné hodnoty 1-9 na konkrétním poli je nutné mačkat tlačítko „DISPLAY / RESET“
- D) Pro posun z pravého pole na levé je nutné stisknout tlačítko „PROG“
- E) Po nastavení filtrační kapacity v litrech se postupně proklikáte směrem doleva přes pět digitálních polí, po následném stisknutí tlačítka „PROG“ se objeví hodnota 365 DNÍ, která bude blikat
- F) Změnu hodnoty na 6 měsíců (180 dní) provedete stiskem tlačítka „DISPLAY / RESET“ a pro finální potvrzení zadané hodnoty stiskem tlačítka „PROG“
- G) Pro kontrolu nastavené filtrační kapacity stačí 1× stisknout tlačítko „DISPLAY / RESET“, pro kontrolu nastavené hygienické životnosti v čase je nutné tlačítko „DISPLAY / RESET“ stisknout 2× po sobě

**Hodnota, které bude dosaženo dříve, vyvolá akustický signál pro upozornění na nutnost výměny filtru za nový.**

### 3. MyAQUA - Technologie

	MyAQUA Perfect Taste	MyAQUA Protect	MyAQUA Pure
Velikost filtru	Maxi	Maxi	Mini
Redukce částic	•	•	•
Redukce chloru <sup>4</sup>	•	•	•
Ochrana proti vápenatým usazeninám <sup>5</sup>	•	•	
Mineralizace hořčíkem <sup>6</sup>	•		

<sup>4</sup> Koncentrace chloru ve vodě vstupující do systému byla snížena na koncentraci, která je menší nebo rovna přípustné mezní hodnotě pro vodu vycházející ze systému, jak je to uvedeno v NSF/ANSI 42.

<sup>5</sup> Redukce tvrdosti vody se dosahuje v případě kapacity, uvedených v souladu s obsahem části 5.5.5 EN 14898:2006.

<sup>6</sup> Uvolňování hořčíku závisí na kvalitě napájecí vody.



#### Upozornění!

Filtrovaná voda odpovídá kategorii tekutin 2 podle EN 1717.

Připojovací hlava BWT MyAQUA drink je vhodná výhradně pro originální filtrační kartuše BWT MyAQUA a AQUA drink.

### 4. Provozní a bezpečnostní pokyny

- » Filtrační systém BWT se smí používat pouze se studenou vodou, která splňuje zákonné požadavky na kvalitu pitné vody.
- » Dodržujte předpisy pro instalaci platné v dané zemi (např. DIN 1988, EN 1717), všeobecné hygienické podmínky a technické údaje pro ochranu pitné vody.
- » V připojovací hlavě jsou dvě zpětné klapky podle DIN EN 13959.
- » Místo instalace musí být mrazuvzdorné a chráněné před přímým slunečním zářením. Instalaci neprovádějte v blízkosti zdrojů tepla a otevřeného ohně.
- » Do styku s filtračním systémem nesmí přijít chemikálie, rozpouštědla a výpary.
- » Připoj. hlava nesmí být nikdy delší dobu pod tlakem vody v síti bez namontovaného filtru.
- » Připoj. hlava se musí po 5 letech vyměnit.
- » Filtrační systém se může provozovat vertikálně nebo horizontálně:
  - Vertikálně: ve vzdálenosti cca 65 mm od země, aby se mohl filtr snadně vyměnit.
  - Horizontálně: filtr se musí dotýkat země.
- » Při použití filtračního systému s kohoutkovou armaturou může po uvedení filtru BWT MyAQUA do provozu dojít k lehkému doběhu. To se uklidní po úplném odvdzdušnění filtračního systému, nejpozději po několika dnech.
- » Pokud úřady vyzvaly, aby se voda z vodovodu přeavařovala, platí to i pro filtrovanou vodu. Pakliže se pitná voda opět uzná za nezávadnou, musí se filtr vyměnit a všechny přívody vysanitovat.
- » Pro určité skupiny osob (např. osoby s oslabenou imunitou, kojenci) doporučujeme vodu před použitím přeavařit. To platí také pro filtrovanou vodu.
- » Provozní přestávky:
  - Od 2 dnů: Filtrační systém propláchněte 3 litry vody
  - Od 4 týdnů: Filtr se musí vyměnit!

## 5. Odstraňování závad

Závada	Příčina	Odstraňování závad
Přes filtr neproteká voda	Uzavřený přívod vody nebo jiné uzavírací ventily	Zkontrolujte Uzavírací ventily na přívodním potrubí do filtru
	Filtr není plně zašroubovaný do přípojovací hlavice	Filtr vyšroubujte o 1/2 otáčky a opět našroubujte až na doraz
	Přípojovací hlava je špatně instalovaná	Zkontrolujte směr průtoku (šipku) na přípojovací hlavici a případně upravte instalaci
Malý průtok vody	Tlak v systému je příliš malý	Zkontrolujte tlak v systému
Aquastop (zpětná klapka) na přípojovací hlavě netěsní	Zanesení usazeninami	Odvzdušněte systém s instalovaným filtrem
Šroubový spoj netěsní	Vadné těsnění	Zkontrolujte těsnění, případně ho vyměňte za nové
Vzduchové bublinky	Filtr není řádně odvzdušněný	Znovu odvzdušněte
Mléčně bílá voda	Tvorba kyseliny, která uniká jako malé, bílé bublinky	Po cca 5 min zakalení zmizí

## 6. Likvidace

Pokud jsou v blízkosti sběrné dvory, odevzdejte pro lepší ochranu životního prostředí vyčerpané filtry, ostatní díly a obaly v těchto místech, postupujte podle platných místních předpisů!

## 1. Technické údaje

		MyAQUA Perfect Taste	MyAQUA Protect	MyAQUA Pure
Objednávacie číslo		125558004-C	125558003-C	125558001-C
Pripojenie filtračnej hlavy MyAQUA		Ø 3/8" x 3/8" (BSP vonkajší závit)		
Prevádzkový tlak	bar	2 až 7		
Vstupný tlak vody	bar	>1,2		
Strata tlaku pri 180l/h	bar	0,5		
Vstupná teplota vody (min./max.)	°C	+4 až +30		
Okolité teplota (min./max.)	°C	+4 až +40		
Okolité teplota počas skladovania/prepravy (min./max.)	°C	-20 až +40		
Menovitý prietok	l/h	180		
Montážna poloha		horizontálne/vertikálne		
Minimálne množstvo preplachovania	l	3		
Rozmery				
Výška bez držadla	mm	385	385	265
Dĺžka inštalácie	mm	341	341	218
Filtračná kartuša Ø	mm	89	89	89

## 2. Kapacita filtra <sup>1</sup>

MyAQUA Perfect Taste	MyAQUA Protect	MyAQUA Pure
650 l <sup>2</sup>	650 l <sup>3</sup>	1500 l

<sup>1</sup> Uvedená kapacita filtra platia pre definované skúšobné podmienky, skutočná kapacita za prevádzky môže byť vyššia alebo nižšia. Filter vymeňte, keď je vyčerpaná vyššie uvedená kapacita, ale najneskôr po 6 mesiacoch.

<sup>2</sup> @15–17 °dGH (Nemecká celková tvrdosť)

<sup>3</sup> @15–17 °dKH (Nemecká uhličitánová tvrdosť)

### Lahká kontrola kapacity filtra:

Pre ľahkú kontrolu kapacity filtra možno alternatívne namontovať BWT AQA Monitor. Pritom sa jedná o programovateľnú počítacie jednotku, ktorá sa montuje na výstup filtračnej hlavy a počíta množstvo prefiltrovanej vody. Po vyčerpaní kapacity filtra zaznie akustický signál.

Číslo výrobku: 812641



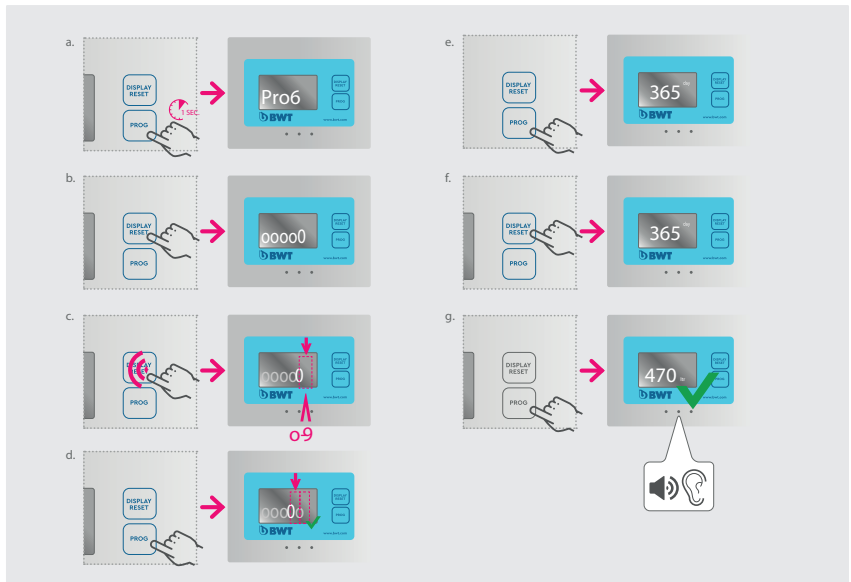
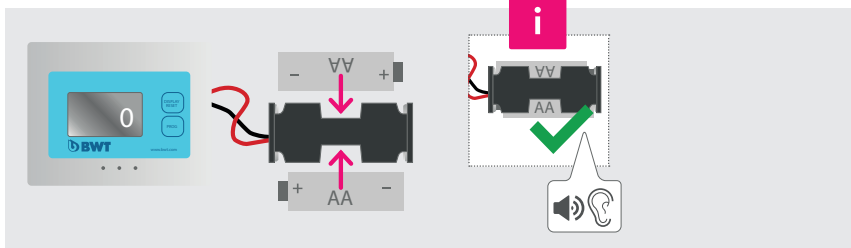

### Nastavenie digitálneho vodomera AQA Monitor

- Pre spustenie procesu programovania vodomera stlačte tlačidlo „PROG“
- Potom stlačte tlačidlo „DISPLAY / RESET“, na displeji sa zobrazí päť núl, pričom tá úplne vpravo bude blikať
- Pre nastavenie danej číselnej hodnoty 1–9 na konkrétnom poli je nutné stlačiť tlačidlo „DISPLAY / RESET“
- Pre posun z pravého poľa na ľavé je nutné stlačiť tlačidlo „PROG“
- Po nastavení filtračnej kapacity v litroch sa postupne preklikáte smerom doľava cez päť digitálnych polí, po následnom stlačení tlačidla „PROG“ sa objaví hodnota 365 DNÍ, ktorá bude blikať
- Zmenu hodnoty na 6 mesiacov (180 dní) vykonáte stlačením tlačidla „DISPLAY / RESET“ a pre finálne potvrdenie zadanej hodnoty stlačením tlačidla „PROG“
- Na kontrolu nastavenj filtračnej kapacity stačí 1x stlačiť tlačidlo „DISPLAY / RESET“, na kontrolu nastavenj hygienickej životnosti v čase je nutné tlačidlo „DISPLAY / RESET“ stlačiť 2x po sebe

**Hodnota, ktorá sa dosiahne skôr, vyvolá akustický signál pre upozornenie na nutnosť výmeny filtra za nový.**

### 3. MyAQUA - Technológia

	MyAQUA Perfect Taste	MyAQUA Protect	MyAQUA Pure
Veľkosť filtračnej kazety	Maxi	Maxi	Mini
Zníženie počtu častíc	•	•	•
Redukcia chlóru <sup>4</sup>	•	•	•
Ochrana proti vápenatým usadeninám <sup>5</sup>	•	•	
Mineralizovaný horčičk <sup>6</sup>	•		

<sup>4</sup> Koncentrácia chlóru vo vode vstupujúcej do systému bola znížená na hodnotu rovnú alebo nižšiu ako je prípustný limit pre vodu vypúšťanú zo spotrebiča v súlade s NSF/ANSI 42.

<sup>5</sup> Zníženie uhlíčanovej tvrdosti sa dosahuje v súlade s oddielom 5.5.5 normy EN 14898:2006 pri uvedených kapacitách.

<sup>6</sup> Uvoľňovanie horčičky závisí od kvality surovej vody.



#### Upozornenie!

Filtrovaná pitná voda zodpovedá kategórii tekutín 2 podľa EN 1717.

Filtračná hlava BWT MyAQUA drink je vhodná výhradne pre originálne filtračné kartuše BWT MyAQUA und AQA drink.

### 4. Prevádzkové a bezpečnostné pokyny

- » Filtračná sviečka BWT sa smie používať iba so studenou vodou, ktorá spĺňa zákonné požiadavky na kvalitu pitnej vody.
- » Dodržujte predpisy pre inštaláciu platné v danej krajine (napr. DIN 1988, EN 1717), všeobecné hygienické podmienky a technické údaje pre ochranu pitnej vody.
- » Vo filtračnej hlave sú dva obmedzovače spätného prietoku DIN EN 13959.
- » Miesto inštalácie musí byť mrazuvzdorné a chránené pred priamym slnečným žiarením. Inštaláciu nerobte v blízkosti zdrojov tepla a otvoreného ohňa.
- » Do styku s filtračným systémom nesmie prísť chemikálie, rozpúšťadlá a výpary.
- » Filtračná hlava nesmie byť nikdy dlhší čas pod tlak vody v sieti bez namontovanej filtračnej kartuše.
- » Filtračná hlava sa musí po 5 rokoch vymeniť.
- » Filtračný systém sa môže prevádzkovať vertikálne alebo horizontálne:
  - Vertikálne: vo vzdialenosti cca 65 mm voľné miesto od zeme, aby sa mohol filter ľahko vymeniť
  - Horizontálne: filtračná sviečka sa musí dotýkať zeme.
- » Pri použití filtračného systému s armatúrou filtra môže po uvedení filtračnej kartuše BWT MyAQUA do prevádzky dôjsť k ľahkému dobehu. To sa upokojí po úplnom odvzdušnení filtračnej kartuše, najneskôr po niekoľkých dňoch.
- » Ak úrady vyzvali, aby sa voda z vodovodu prevažovala, platí to aj pre filtrovanú vodu. Keď sa pitná voda opäť uzná za nezávadnú, musí sa filtračné kartuše vymeniť a všetky prírody vyčistiť.
- » Pre určité skupiny osôb (napr. osoby s oslabenou imunitou, dojčatá) doporučujeme vodu pred použitím prevariť. To platí aj pre filtrovanú vodu.
- » Prevádzkové prestávky:
  - Od 2 dní: Filtračný systém prepláchnite 3 litry vody
  - Od 4 týždňov: Filtračné kartuše sa musí vymeniť

## 5. Odstraňovanie porúch

Závada	Príčina	Odstraňovanie porúch
Nie je možný žiadny príjem filtrovanej vody	Uzavretý prívod vody alebo iné uzatváracie ventily	Uzatváracie ventily skontrolujte a príp. otvorte
	Filtračná sviečka nie je úplne zaskrutkovaná do filtračnej hlavice	Filtračnú sviečku vyskrutkujte o 1/2 otáčky a opäť naskrutkujte až na doraz
	Filtračná hlava je zle namontovaná	Skontrolujte smer prietoku - šípku s uvedením smere na filtračnej hlavici a príp. obráťte
Malý prietok vody	Tlak v systéme je príliš malý	Skontrolujte tlak v systéme
Aquastop vo filtračnej hlavici pri vymontovanej filtračnej sviečke netesní	Usadeniny cudzích častíc v Aquastop	Odvzdušnite systém s namontovanou filtračnou sviečkou
Skrutkový spoj netesní	Chybné tesnenie	Skontrolujte tesnenie, príp. ho vymeňte za nové
Vzduchové bublinky	Nie je úplne odvzdušené	Znovu odvzdušnite
Mliečne biela voda	Tvorba kyseliny uhličitej, ktorá uniká ako malé, biele bublinky	Po cca 5 minút zakalenia zmizne

## 6. Likvidácia

Ak sú v blízkosti zberné dvory, odovzdajte pre lepšiu ochranu životného prostredia vyčerpané filtračné sviečky, ostatné diely a obaly v týchto miestach. Postupujte podľa platných miestnych predpisov!

## 1. Date tehnice

		MyAQUA Perfect Taste	MyAQUA Protect	MyAQUA Pure
Numărul de ordine		125558004-C	125558003-C	125558001-C
Conexiune cap filtru MyAQUA		Ø 3/8" x 3/8" (filet exterior BSP)		
Presiune de lucru	bar	2 până la 7		
Presiune apă intrare	bar	>1,2		
Pierdere presiune la 180l/h	bar	0,5		
Temperatură intrare apă (min./max.)	°C	+4 până la +30		
Temperatură mediu (min./max.)	°C	+4 până la +40		
Temperatura ambiantă în timpul depozitării/transportului (min./max.)	°C	-20 până la +40		
Flux nominal	l/h	180		
Pozitie de montaj		orizontal/vertical		
Cantitate minimă spălare	l	3		
Dimensiuni				
Înălțime fără mâner	mm	385	385	265
Lungimea de instalare	mm	341	341	218
Cartuș filtrant Ø	mm	89	89	89

## 2. Capacitate filtrare <sup>1</sup>

MyAQUA Perfect Taste	MyAQUA Protect	MyAQUA Pure
650 l <sup>2</sup>	650 l <sup>3</sup>	1500 l

<sup>1</sup> Capacitatea de filtrare indicată este valabilă pentru condițiile definite de încercare, capacitatea reală în timpul exploatării poate fi mai ridicată sau mai redusă. Schimbați filtrul dacă capacitatea sus numită este atinsă, însă nu mai târziu de 6 luni.

<sup>2</sup> @15–17 °dGH (Duritate totală germană)

<sup>3</sup> @15–17 °dKH (Duritatea carbonatului german)

### Monitorizati ușor capacitatea de filtrare:

Pentru un control mai simplu al capacității de filtrare se poate monta un dispozitiv de monitorizare BWT AQA. În acest caz este vorba de o unitate de contorizare programabilă care se montează la ieșirea capătului filtrant și contorizează cantitatea de apă filtrată. În momentul în care capacitatea de filtrare este epuizată se declanșează un semnal sonor.

Număr articol: 812641



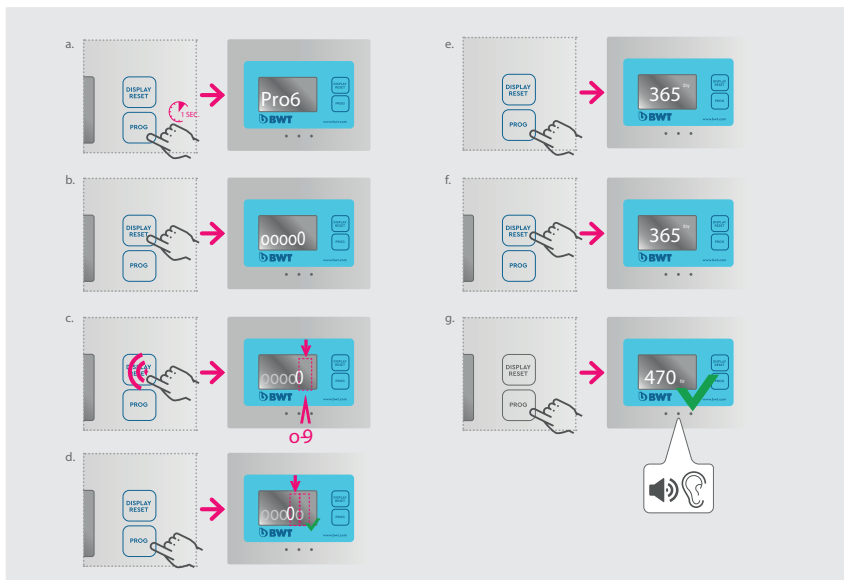
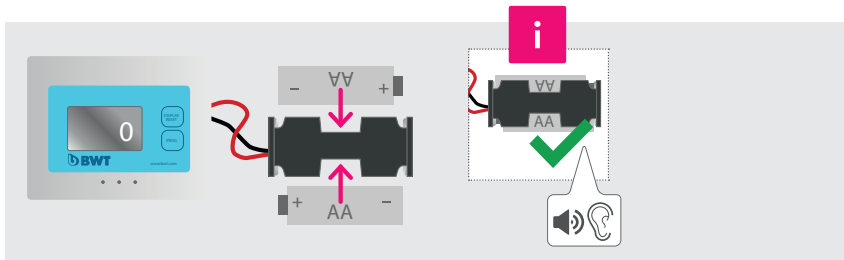

### Configurarea contorului digital de apă AQA Monitor

- A) Pentru a începe procesul de configurare a contorului de apă, apăsați butonul „PROG“.
- B) Apoi apăsați butonul „DISPLAY / RESET“, pe display vor apărea cinci zerouri, cel din extrema dreaptă va clipi
- C) Pentru a seta o anumită valoare numerică 1-9 pe un anumit câmp, apăsați butonul „DISPLAY / RESET“
- D) Pentru a trece de la câmpul din dreapta la câmpul din stânga, trebuie apăsat butonul „PROG“
- E) După setarea capacității de filtrare în litri, se va face click spre stânga prin cele cinci câmpuri numerice, după ce se apăsați butonul „PROG“ va apărea și va clipi valoarea 365 DAYS (365 de zile)
- F) Modificați valoarea la 6 luni (180 de zile) apăsând butonul „DISPLAY / RESET“, iar pentru confirmarea finală a valorii introduse apăsați butonul „PROG“
- G) Pentru a verifica capacitatea de filtrare setată, apăsați o dată butonul „DISPLAY / RESET“, pentru a verifica durata de viață igienică setată în timp, apăsați de două ori consecutiv butonul „DISPLAY / RESET“.

**Valoarea care este atinsă mai devreme va declanșa un semnal acustic pentru a avertiza asupra necesității de a înlocui filtrul cu unul nou.**

### 3. MyAQUA - Tehnologie

	MyAQUA Perfect Taste	MyAQUA Protect	MyAQUA Pure
Dimensiunea cartușului de filtrare	Maxi	Maxi	Mini
Reducerea particulelor	•	•	•
Protecția împotriva clorului <sup>4</sup>	•	•	•
Protecție împotriva calcarului <sup>5</sup>	•	•	
Magneziu mineralizat <sup>6</sup>	•		

<sup>4</sup> Concentrația de clor din apa care intră în sistem a fost redusă la o valoare egală sau mai mică decât limita admisă pentru apa evacuată din aparat, în conformitate cu NSF/ANSI 42.

<sup>5</sup> Reducerea durtății carbonatului este realizată în conformitate cu secțiunea 5.5.5 EN 14898:2006 la capacitățile specificate.

<sup>6</sup> Eliberarea magneziului depinde de calitatea apei brute.



#### Indicație!

Apa potabilă filtrată corespunde categoriei de lichide 2 conform EN 1717.

Capătul de filtrare BWT MyAQUA drink este adecvat exclusiv pentru cartușele de filtrare BWT MyAQUA original și AQA drink.

### 4. Indicații de exploatare și siguranță

- » Lumânarea filtrantă BWT are voie să fie utilizată numai cu apă rece care îndeplinește cerințele de calitate pentru apa potabilă.
- » Respectați toate prescripțiile de instalare specifice țării de proveniență (de ex. DIN 1988, EN 1717), condițiile generale de igienă și datele tehnice privind protecția apei potabile.
- » În capătul de filtrare sunt integrate două supape de sens conform DIN EN 13959.
- » Locul instalării trebuie să fie sigur anti-îngheț și protejat contra razelor solare directe. Nu instalați în apropiere de surse de căldură și surde de foc deschis.
- » Chimicalele, solvenții și vaporii nu au voie să intre în contact cu sistemul de filtrare.
- » Capătul filtrant nu are voie să stea mult timp sub presiunea apei de la rețea fără cartușul de filtrare.
- » Capătul filtrant trebuie înlocuit după 5 ani.
- » Sistemul de filtrare se poate exploata vertical sau orizontal:
  - Vertical: se lasă cca. 65 mm distanță față de podea pentru o schimbare mai ușoară a filtrului.
  - Orizontal: lumânarea filtrantă trebuie să fie așezată pe podea.
- » La utilizarea unui sistem de filtrare cu o armătură de filtrare poate interveni o ușoară mișcare inertă la punerea în funcțiune a cartușului de filtrare BWT MyAQUA. Aceasta se estompează în momentul în care din cartușul de filtrare este eliminat complet aerul, cel târziu după câteva zile.
- » În cazul în care există cerința de fierbere a apei din partea autorităților, acest lucru este valabil și pentru apa filtrată. În momentul în care calitatea apei potabile este din nou declarată nepericuloasă trebuie înlocuit cartușul de filtrare și curățate toate racordurile.
- » Pentru anumite grupe de persoane (de ex. persoane cu sistemul imunitar precar, sugari) se recomandă fierberea apei de la rețea înainte de consum. Acest lucru este valabil și pentru apa filtrată.
- » Pauzele de funcționare:
  - de la 2 zile: spălați sistemul de filtrare cu 3 litri de apă
  - de la 4 săptămâni: cartușul de filtrare trebuie înlocuit.

## 5. Remedierea erorilor

Eroare	Cauză	Remedierea erorilor
nu este posibilă extragerea de apă filtrată	Alimentarea cu apă sau alti robineti închiși	Verificati robinetii și event. deschideti-i
	Lumânarea filtrantă nu este înșurubată complet în capătul de filtrare	deșurubati lumânarea filtrantă 1/2 rotații și înșurubati-o apoi până la capăt
debit redus de apă	Capătul filtrant este montat eronat	Verificati săgeata de direcție pentru direcția fluxului la capătul de filtrare și event. inversati-o
debit redus de apă	presiunea sistemului este prea redusă	verificati presiunea sistemului
Aquastop în capătul filtrant este neetanș în cazul lumânării filtrante demontate	Depuneri de particule străine în Aquastop	Aerisiti sistemul cu lumânarea filtrantă montată
Racord neetanș	Garnitură defectă	Verificati garnitura, dacă este necesar înlocuiti-o cu una nouă
Bule de aer	nu este aerisit complet	Repetati aerisirea
apă lăptoasă/albă	formarea în funcție de procesare de bioxid de carbon care este evacuat sub formă de mici bule albe	după cca. 5 minute dispare tulburarea

## 6. Debarasarea

Dacă există locuri de colectare locale, lumânările de filtrare uzate, restul pieselor și ambalajul se pot introduce în circuitul de reciclare pentru protejarea mediului. Respectati prescripțiile locale în vigoare!

## Notes

# Notes



**BWT HOLDING GmbH**

Walter-Simmer-Straße 4, A-5310 Mondsee  
P: +43 6232 5011-0, M: office@bwt.at



[bwt.com](https://www.bwt.com)